

ORIGINAL
ACCESSORIES



Component / Componente:

Car Alarm System

Allarme Auto

Type of vehicle / Nome del veicolo:

500

Code number / Numero di disegno:

50290165

Version / Versione:

See ePer system for applicability

Timing / Tempo di installazione:

2 h



(IT) Istruzioni di montaggio

(GB) Fitting instructions

(ES) Instrucciones de montaje

(PT) Instruções de montagem

(GR) Οδηγίες Τοπθέτησης

(FR) Instructions de montage

(DE) Montageanleitung

(HU) Beszerelési útmutató

(SK) Montážne pokyny

(PL) Instrukcja montażu

(CS) Montážní pokyny

(SR) Uputstvo za ugradnju

(NL) Inbouwhandleiding

(DA) Monteringsvejledning

(FI) Asennusohjeet

(NO) Monteringsveiledning











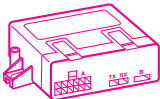









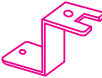

(SV) Monteringsanvisning

(RU) Инструкция по установке

(AR) تعليمات بليق المثبت المعهنية



COMPOSIZIONE KIT - KIT COMPOSITION - COMPOSICION KIT - COMPOSICION KIT -
ΣΥΝΘΕΣΗ ΚΙΤ - COMPOSITION DU KIT - BESTANDTEILE DES KIT - A KIT
ÖSSZETÉTELE - SÚCÁSTI SÚPRAVY - SKŁAD ZESTAWU - SOUČÁSTI SOUPRAVY
SASTAV KOMPLETA - SAMENSTELLING KIT - SAMMENSÆTNING KIT - SARJAN OSAT
KOMPONENTER I KIT - SATSENS SAMMANSÆTTNING - СОСТАВ НАБОРА - طقم مكونات

A  x1	B  x1	C1  x1		
C2  x1	D  x1	E  x1		
F  x1	G  x1 x1 x1	H  M6 x16 x1		
I1  M6 x25 x1 x1 x1 x1	I2  x1 x1	J1  x1	J2  x1	K  x1
L1  x1	M  x1	N  x2		
L2  x1				
O  x2	P  x5	R  x15 x6	Z  x2 x2	



	CENTRALE D'ALARME	ALARM UNIT	CENTRAL DE ALARMAS	UNIDADE DE ALARME	ΜΟΝΑΔΑ ΣΥΝΑΓΕΡΜΟΥ	CENTRALE D'ALARME	ALARMANLAGE
A	RIASZTÓ KÖZPONT	ALARMOVÁ JEDNOTKA	CENTRALA ALARMOWA	ALARMOVÁ JEDNOTKA	KONTROLNA ZA ALARM	ALARMCENTRALE	ALARMCENTRAL
	HÄLYTYS-YKSIKKO	ALARM ENHET	LARM-CENTRAL	БЛОК СИГНАЛИЗАЦИИ	وحدة التحكم بالإذار		
B	RADIO COMANDO (M2503)	REMOTE CONTROL (M2503)	MANDO A DISTANCIA (M2503)	COMANDO VIA RADIO (M2503)	Τηλεχειριστήριο (M2503)	TÉLÉCOMMANDE (M2503)	HANDESENDER (M2503)
	TÁVIRÁNYÍTÓ (M2503)	DIÁLKOVÝ OVLÁDAC (M2503)	PILOT (M2503)	DÁLKOVÝ OVLÁDAC (M2503)	DALJINSKA KONTROLA (M2503)	RADIOBEDIENING (M2503)	FJERNBETJENING (M2503)
	KAU-KOSÄÄIN (M2503)	FJERNKONTROLL (M2503)	FJÄRRKONTROLL (M2503)	ПУЛТ ДИСТАНЦИОННОГО УПРАВЛЕНИЯ (M2503)	(M2503) التحكم اللاسلكي		
C1	CAPSULA ULTRASUONI RX	RX ULTRASONIC CAPSULE	CAPSULA ULTRASONIDOS RX	CÁPULA ULTRA-SONS RX	ΑΙΣΘΗΤΗΡΑΣ ΥΠΕΡΗΧΩΝ RX	CAPSULE ULTRASONS RX	ULTRASCHALLKAPSEL RX
	RX ULTRA-HANGOS KAPSZULA	ULTRAZVUKOVÝ SNÍMAC RX	WKŁADKA ULTRADZWIĘKOWA RX	ULTRAZVUKOVÝ SNÍMAC RX	KAPSULA ULTRAZVUČNA RX	CAPSULE ULTRASONEX RX	ULTRALYDSKAPSEL RX
	RX ULTRAÄÄNI-KAPSELI	ULTRASONISK KAPSEL RX	ULTRALJUDSKAPSEL RX	КАПСУЛА УЛЬТРАЗВУКОВОГО ДАТЧИКА RX	كيسولة الموجات فوق الصوتية RX		
C2	CAPSULA ULTRASUONI TX	TX ULTRASONIC CAPSULE	CAPSULA ULTRASONIDOS TX	CÁPULA ULTRA-SONS TX	ΑΙΣΘΗΤΗΡΑΣ ΥΠΕΡΗΧΩΝ TX	CAPSULE ULTRASONS TX	ULTRASCHALLKAPSEL TX
	TX ULTRA-HANGOS KAPSZULA	ULTRAZVUKOVÝ SNÍMAC TX	WKŁADKA ULTRADZWIĘKOWA TX	ULTRAZVUKOVÝ SNÍMAC TX	KAPSULA ULTRAZVUČNA TX	CAPSULE ULTRASONEX TX	ULTRALYDSKAPSEL TX
	TX ULTRAÄÄNI-KAPSELI	ULTRASONISK KAPSEL TX	ULTRALJUDSKAPSEL TX	КАПСУЛА УЛЬТРАЗВУКОВОГО ДАТЧИКА TX	كيسولة الموجات فوق الصوتية TX		
D	LED						
E	SIRENA WFR2	SIREN WFR2	SIRENA WFR2	SIRENE WFR2	ΣΕΙΡΗΝΑ WFR2	SIRÈNE WFR2	SIRENE WFR2
	WFR2 SZIRENA	SIRÈNA WFR2	SYRENA WFR2	SIRÈNA WFR2	SIRENA WFR2	SIRENE WFR2	WFR2-SIRENE
	SIREENI WFR2	SIRENE WFR2	WFR2-SIREN	СИРЕНА WFR2	صفارة الإذار WFR2		
F	STAFFA DEDICATA PER FISSAGGIO SIRENA WFR2	DEDICATED BRACKET TO FIX SIREN WFR2	ABRAZADERA PARA FIJACIÓN CENTRAL SIRENA WFR2	ESTRIBO INDICADO PARA A FIXAGEM DA SIRENE WFR2	ΣΤΗΡΙΓΜΑ ΣΤΕΡΕΩΣΗΣ ΣΕΙΡΗΝΑΣ WFR2	ÉTRIER SPÉCIAL POUR LE FIXAGE DE LA SIRENE WFR2	BÜGEL ZUR BEFESTIGUNG DER SIRENE WFR2
	WFR2 SZIRENA ROGZÍTÉSÉHEZ KENGVEL	SVORA URČENÁ PRE UPEVNEŇENIE SIRENY WFR2	WSPORNIK DO UMOCOWANIA SYRENY WFR2	SVORA URČENÁ PRO UPEVŇENÍ SIRENY WFR2	DRŽAČ NAMENJEN ZA PRICVRŠČAVANJE SIRENE WFR2	BEUGEL BESTEMD VOOR BEVESTIGING SIRENE WFR2	BØJLE TIL FASTGØRELSE AF WFR2-SIRENE
	WFR2 SIREENIN KIINNITÄMISEEN TARKOITETTU PIDIKE	BRACKET FOR FESTING AV SIRENE WFR2	FÄSTE FOR FASTSÄTTNING AV WFR2-SIREN	СКОБА ДЛЯ КРЕПЛЕНИЯ СИРЕНЫ WFR2	حطاف مخصص لتثبيت صفارة الإذار WFR2		





G	ACCESSORI MECCANICI PER FISSAGGIO SIRENIA SU STAFFA	ACCESSORIES TO FIX SIREN TO BRACKET	ACCESORIOS MECÁNICOS PARA FIJAR SIRENA EN SU SOPORTE	ACESSÓRIOS MECÂNICOS PARA FIXAÇÃO SIRENA NO SUPORTE	ΜΗΧΑΝΙΚΑ ΑΞΕΣΟΥΡΑ ΓΙΑ ΣΤΕΡΕΟΣΤΗ ΣΕΙΡΗΝΑΣ ΣΕ ΣΤΗΡΙΓΜΑ	ACCESSOIRES MECANIQUES POUR LA FIXATION DE LA SIRENE SUR LE SUPPORT	MECHANISCHES ZUBEHÖR FÜR SIRENENBEFESTIGUNG AUF BÜGEL
	MECHANIKUS ALKATÉRSZÉK A KENGYEL SZIRENÁHOZ TÖRTÉNA RÖGZÍTÉSÉHEZ	MECHANICKÉ ČASTI NA UPEVNĚNÍ SVORY NA SIRENŮ	AKCESORIA MECHANICZNE DO UMOCOWANIA WSPORNIKA NA SYRENIE	MECHANICKÉ ČÁSTI PRO UPEVNĚNÍ SVORY NA SIRENŮ	MECHANICKÁ DODATNA OPREMA ZA PRICVRSČVANJE SIRENE NA DRŽAC	MECHANISCHE ACCESSOIRES VOOR BEVESTIGING SIRENE OP BEUGEL	MEKANISK TILBEHØR TIL FASTGØRELSE AF WFR-SIRENE PÅ BØJLE
	MEKAANISIA LISAOISIA SIREENIN KIINNITTÄMISEKSI PIDIKKEESEN	MEKANISK TILBEHØR FOR FESTE AV SIRENE PÅ BRACKET	MEKANISKA TILBEHØR FÖR FASATSÄTTNING AV SIREN PÅ FÄSTE	МЕХАНИЧЕСКИЕ КОМПЛЕКТУЮЩИЕ ДЛЯ КРЕПЛЕНИЯ СИРЕН НА СЮБЕ	ملحقات ميكانيكية لتثبيت سفارة الاشارة على الحطاف		
H	ACCESSORI MECCANICI PER FISSAGGIO STAFFA SU VETTURA	MECHANICAL ACCESSORIES FOR SECURING THE BRACKET ONTO THE VEHICLE	ACCESORIOS MECÁNICOS PARA FIJACIÓN DE ESTRIBO EN VEHÍCULO	ACESSÓRIOS MECÂNICOS PARA FIXAÇÃO DE SUPORTE EM NO VEÍCULO	ΜΗΧΑΝΙΚΑ ΑΞΕΣΟΥΡΑ ΓΙΑ ΣΤΕΡΕΟΣΤΗ ΣΤΗΡΙΓΜΑΤΟΣ ΟΧΗΜΑΤΟΣ	ACCESSOIRES MECANIQUES POUR FIXATION DE L'ETRIER SUR LA VOITURE	MECHANISCHES ZUBEHÖR FÜR DIE BEFESTIGUNG DER HALTERUNG AM FAHRZEUG
	MECHANIKUS ALKATÉRSZÉK A KENGYEL SZIRENÁHOZ TÖRTÉNA RÖGZÍTÉSÉHEZ	MECHANICKÉ ČASTI NA UPEVNĚNÍ SVORY NA SIRENŮ	AKCESORIA MECHANICZNE DO UMOCOWANIA WSPORNIKA NA SYRENIE	MECHANICKÉ ČÁSTI PRO UPEVNĚNÍ SVORY NA SIRENŮ	MECHANICKÁ DODATNA OPREMA ZA PRICVRSČVANJE DRŽACA NA VOZILO	MECHANISCHE ACCESSOIRES VOOR BEVESTIGING BEUGEL OP VOERTUIG	MEKANISK TILBEHØR TIL FASTGØRELSE AF BØJLE PÅ KØRETØJET
	MEKAANISIA LISAOISIA PIDIKKEEN KIINNITTÄMISEKSI AJONEUVON	MEKANISK TILBEHØR FOR FESTE AV BRACKET PÅ KJØRETØY	MEKANISKA TILBEHØR FÖR FASATSÄTTNING AV FÄSTE PÅ FORDON	МЕХАНИЧЕСКИЕ КОМПЛЕКТУЮЩИЕ ДЛЯ КРЕПЛЕНИЯ СЮБЫ К АВТОМОБИЛЮ	ملحقات ميكانيكية لتثبيت الحطاف على سفارة السيارة		
I1	ACCESSORI MECCANICI PER FISSAGGIO PULSANTE COFANO	ACCESSORIES TO FIX BONNET BUTTON	ACCESORIOS MECÁNICOS PARA FIJAR EL PULSADOR CAPO	ACESSÓRIOS MECÂNICOS PARA FIXAÇÃO INTERRUPTOR CAPOT	ΜΗΧΑΝΙΚΑ ΑΞΕΣΟΥΡΑ ΓΙΑ ΚΟΥΜΠΙ ΚΑΠΟΤ	ACCESSOIRES MECANIQUES POUR LA FIXATION DU BOUTON DU CAPOT	MECHANISCHES ZUBEHÖR FÜR BEFESTIGUNG KONTAKTSCHALTER MOTORHAUBE
	MOTORHAZTÉTO NYOMÓGOMB RÖGZÍTÉSÉHEZ SZÜKSÉGELŐ MECHANIKUS ALKATÉRSZÉK	MECHANICKÉ ČASTI NA UPEVNĚNÍ TLACIDLA KAPOTY	AKCESORIA MECHANICZNE DO UMOCOWANIA PRZYCIŚKI MASKI	MECHANICKÉ ČÁSTI PRO UPEVNĚNÍ TLACITKA KAPOTY	MECHANICKÁ DODATNA OPREMA ZA PRICVRSČVANJE DUGMETA HAUBE	MECHANISCHE ACCESSOIRES VOOR BEVESTIGING DRUKKNOP MOTORKAP	MEKANISK TILBEHØR TIL FASTGØRELSE AF TAST MOTORHEJLM
	MEKAANISIA LISAOISIA KONEPELLIN PAINIKKEEN KIINNITTÄMISEEN	MEKANISK TILBEHØR FOR FESTE AV PANSER KNAPP	MEKANISKA TILBEHØR FÖR FASATSÄTTNING AV MOTORHUVSKNAPP	МЕХАНИЧЕСКИЕ КОМПЛЕКТУЮЩИЕ ДЛЯ КРЕПЛЕНИЯ КНОПКИ КАПОТА	ملحقات ميكانيكية لتثبيت زر عطاء المحرك		
I2	FASTON	FASTON CONNECTOR	FASTON	FASTON	FASTON	FASTON	FASTON
	FASTON	FASTON	FASTON	FASTON	FASTON KONEKTOR	FASTON	FASTON
	FASTON	FASTON	FASTON	ФАСТОН	FASTON		





J1	PULSANTE COFANO	BONNET PUSH-BUTTON	PULSADOR CAPO	ΒΟΤΑΪΟ ΔΟ CAΠΟΤ	ΚΟΥΜΠΙ ΚΑΠΟ	BOUTON CAPOT	TASTER MOTORHAUBE
	MO-TORHÁZNYTŐ NYOMÓGOMB	TLACIDLO KAPOTY	PRZYCISK MASKI	TLACÍTKO KAPOTY	DUGME HAUBE	DRUKKNOP MOTORKAP	TAST MOTORHELM
	KONEPELLIN PAINIKE	PANSER KNAPP	MOTORHUUS-KNAPP	ΚΗΟΠΙΚΑ ΚΑΠΟΤΑ	زر غطاء المحرك		
J2	STAFFA DEDICATA PER FISSAGGIO PULSANTE COFANO	DEDICATED BRACKET TO FIX BONNET PUSH-BUTTON	ABRAZADERA PARA FIJACION PULSADOR CAPO	ESTRIBO ΒΟΤΑΪΟ ΔΟ CAΠΟΤ	ΣΤΗΡΙΓΜΑ ΣΤΕΡΕΩΣΗΣ ΚΟΥΜΠΙ ΚΑΠΟ	ÉTRIER SPECIAL POUR LE FIXAGE DE LE BOUTON CAPOT	BÜGEL ZUR BEFESTIGUNG DER TASTER MOTORHAUBE
	MO-TORHÁZNYTŐ NYOMÓGOMB RÖGZÍTÉSÉHEZ KENGYEL	SVORA URČENÁ PRE UPEVNENIE TLACIDLO KAPOTY	WSPORNIK DO UMOCOWANIA PRZYCISK MASKI	SVORA URČENÁ PRO UPEVNĚNÍ TLACÍTKO KAPOTY	DRZAC NÁMĚNĚN ZA PRICVRSČVANJE DUGMETA HAUBE	BEUGEL BESTEMD VOOR BEVESTIGING DRUKKNOP MOTORKAP	BØJLE TIL FASTGØRELSE AF TAST MOTORHELM
	PIDIKE KONEPELLIN PAINIKKEEN KIINNITÄMISEEN	BRACKET FOR FESTE AV PANSER KNAPP	FÅSTE FOR FASTSÆTTNING AV MOTORHUUSKNAPP	СКОБА ДЛЯ КРЕПЛЕННЯ КΗΟΠΙΚΑ ΚΑΠΟΤΑ	حافظ مخصص تثبيت زر غطاء المحرك		
K	CABLAGGIO	WIRING	CABLEADO	CABLAGE	ΚΑΛΩΔΙΩΣΗ	CÂBLAGE	MITGELIEFERTE VERKABELUNG
	KÁBELEZÉS	KABELÁZ	PRZEWODY	KABELÁZ	KABLOVSKO POVEZVANJE	BEKABELING	KABLING
	ΚΑΑΡΕΛΙΤ	LEDNINGER	KABELDRAGNING	КАБЕЛЬНАЯ ПРОВОДКА	شبكة أسلاك زر غطاء المحرك		
L1	CABLAGGIO WFR2	WIRING WFR2	CABLEADO WFR2	CABLAGE WFR2	ΚΑΛΩΔΙΩΣΗ WFR2	CÂBLAGE WFR2	VERKABELUNG WFR2
	WFR2 KÁBELEZÉSE	KABELÁZ WFR2	PRZEWODY WFR2	KABELÁZ WFR2	KABLOVSKO POVEZVANJE WFR2	BEKABELING WFR2	KABLING WR2
	ΚΑΑΡΕΛΙΤ WFR2	LEDNINGER	WFR2-KABELDRAGNING	КАБЕЛЬНАЯ ПРОВОДКА WFR2	شبكة أسلاك WFR2		
L2	CABLAGGIO PULSANTE COFANO	BONNET BUTTON WIRING	CABLEADO PULSADOR CAPO	CABLAGE ΒΟΤΑΪΟ CAΠΟΤ	ΚΑΛΩΔΙΩΣΗ WFR ΠΛΗΧΤΡΟΝ ΧΑΠΟ	CÂBLAGE CONTACT DU CAΠΟΤ	VERKABELUNG MOTORHAUBENTASTE
	MOTORHÁZ NYOMÓGOMB KÁBELEZÉSE	KABELÁZ TLACIDLA KAPOTY	PRZEWODY PRZYCISKU MASKI	KABELÁZ TLACÍTKA KAPOTY	KABLOVSKO POVEZVANJE DUGME HAUBE	BEKABELING DRUKKNOP MOTORKAP	KABLING TAST MOTORHELM
	ΚΑΑΡΕΛΙΤ KONEPELLIN PAINIKE	LEDNINGER PANSER KNAPP	MOTORHUUS-KNAPP-KABELDRAGNING	КАБЕЛЬНАЯ ПРОВОДКА КΗΟΠΙΚΑ ΚΑΠΟΤΑ	شبكة أسلاك		
M	ACCESSORI PER FISSAGGIO MODULI	ACCESSORIES TO FIX MODULES	ACCESORIOS PARA FIJAR MODULO	ACESSÓRIOS PARA FIXAÇÃO MODULO	ΑΞΕΣΟΡΙΑ ΓΙΑ ΣΤΕΡΕΩΣΗ ΜΟΝΑΔΩΝ	ACCESSOIRES POUR LA FIXATION DES MODULES	ZUBEHÖR FÜR MODULBEFESTIGUNG
	MO-DULRÖGZÍTŐ TARTÓZEKOK	PRÍSLUŠENSTVO NA UPEVNENIE MODULOV	AKCESORIA DO UMOCOWANIA MODULOW	PRÍSLUŠENSTVÍ PRO UPEVNĚNÍ MODULU	DODATNA OPREMA ZA PRICVRSČVANJE MODULA	ACCESSOIRES VOOR BEVESTIGING MODULES	TILBEHØR TIL FASTGØRELSE AF MODULER
	LISÄOSAT MODULILIEN KIINNITÄMISEEN	TILBEHØR FOR FESTE AV MODULER	TILBEHØR FOR FASTSÆTTNING AV MODULER	НОМПЛЕКТУЮЩЕ ДЛЯ КРЕПЛЕННЯ МОДУЛЕВ	ملحقات للتثبيت مساعد		





N	VETROFANIE	WINDOW STICKERS	ADHESIVO	DECALCOMANIAS	ΑΥΤΟΚΟΛΛΗΤΑ ΓΙΑ ΤΖΑΜΙ	VITRAUPHANIES	GLASAUFLKLEBER
	MATRICA	NÁLEPKY NA SKLO	NAKLEJKA NA SZYBĘ	NÁLEPKY NA SKLO	PRESLIKAČI	STICKERS	VINDUESMÆRKAT
	TARRAT	GLASSLUSTREMERKER	GLASDEKALER	НАКЛЕЙКИ НА СТЕКЛО	طبقات لاصقة للإراج		
O	OCCHIELLO DI MASSA PER SIRENA WFR2	EARTH GROMMET FOR WFR2 SIREN	ANILLO DE MASA PARA SIRENA WFR2	OLHAL DE MASSA PARA SIRENA WFR2	ΔΑΚΤΥΛΙΟΣ ΓΕΙΩΣΗΣ ΓΙΑ ΣΕΙΡΗΝΑ WFR2	SUPPORT SPECIAL POUR LA FIXATION DE LA SIRENE WFR2	MASSEANSCHLUSS FÜR SIRENE WFR2
	WFR2 SZIRENA FOLDKARAKÖRRE	PODKLADOVY KRÚŽOK PRE SIRENU WFR	OBWÓD MASY SYRENY WFR2	PODKLADOVÝ KROUZEK PRO SIRENU WFR2	ÓČICA UZEMLENJA ZA SIRENU WFR2	OOG VOOR MASSA VOOR SIRENE WFR2	JORDFORBINDELSE TIL WFR2-SIRENE
	MAADOUTUS-TIIVISTE WFR2 SIRENILLE	JORDKONTAKT FOR SIRENE WFR2	OLJETT FÖR JORDLEDNING FÖR WFR2-SIREN	КОЛЬЦЕВАЯ КЛЕММА ПРОИЗВОДА ЗАЗЕМЛЕНИЯ ДЛЯ СИРЕНЫ WFR2	قوابم مجهزة مع صفارات الإنذار WFR2		
P	RUBACORRENTE	SUPPLIED SHUNT TERMINAL	BORNE DE DERIVACION EN DOTACION	LADRÃO EM DOTAÇÃO	ΕΑΡΘΗΜΑ ΑΝΗΡΗΣ ΡΕΥΜΑΤΟΣ ΠΑΡΕΧΟΜΕΝΟ ΜΕ ΤΟΝ ΕΞΟΡΓΙΣΜΟ	EPISSURE FOURNIE	STROMABNEHMERSERIENMASSIG
	CSATLAKOZTASSÁ A GYORSZATLAKOZTATOVAL	DOPLNTE KONEKTOROM PRO RYCHLE ZVIAZANIE	KOMPLET Z SZYBKOZŁĄCZEM ZACISKOWYM	DOPLNTE KONEKTOROM PRO RYCHLE SPOJENIE	KONEKTOR	STROOMAANSLUITING	KABELKLEMME
	VIRRANJAKAJA	STRÖMVA-TAKKER	KABELKLAMMA	КАБЕЛЬНЫЙ ЗАЖИМ	مشبك توصيل أسلاك القابل		
Q	COLLEGARE TRA LORO LE ESTREMITÀ DEI CAVI INDICATI	CONNECT TOGETHER THE ENDS OF THE LEADS SHOWN	CONNECTEN ENTRE SI LOS EXTREMOS DE LOS CABLES INDICADOS	LIGUE ENTRE ELES A EXTREMIDADES DOS CABOS INDICADOS	ΣΥΝΔΕΣΤΕ ΜΕΤΑΞΥ ΤΟΥΣ ΤΑ ΑΜΦΙ ΤΩΝ ΚΑΒΛΩΝ ΟΠΩΣ ΕΝΔΕΙΧΝΟΝΤΑΙ	RACCORDER ENTRE ELLES LES EXTRÉMITÉS DES FILS INDIQUÉS	DIE ENDEN DER GEZEIGTEN KABEL MITEINANDER VERBINDE
	KÖSSÉ ÖSSZE AZ ÖSSZETARTÓZÓKNAK JELELT HUZALVEGÉKET	PREPOJTE KONCE OZNAČENÝCH KÁBLOV	POŁĄCZŹ KONCE OZNAČONYCH PRZEWODÓW	PROPOJTE KONCE OZNAČENÝCH KÁBLOV	POVEZATI MEĐUSOBNO EKSTREMITE TE NAVEDENIH KÁBLOVA	DE UITEINDEN VAN DE AANGEGEVEN KABELS ONDERLING VERBINDE	FORBIND ENDERNE PÅ DE ANGIVNE KABLER
	LIITÄ YHTEN OSOITETTUIJEN KAPELEIDEN PÄÄT	KOBLE SAMMEN ENDENE AV DE ANGITTE KABLENE I	KOPPLA SAMMAN ÄNDARNA PÅ DE ANGIVNA KABLARN A	ПОДСОЕДИНИТЬ МЕЖДУ СОБОЙ КОНЦЫ УКАЗАННЫХ ПРОВОДОВ	قم بتوصيل أطراف الكابلات الموضحة مع بعضها البعض		
R	ACCESSORI PER FISSAGGIO E PROTEZIONE CABLAGGIO	ACCESSORIES FOR SECURING AND PROTECTING THE WIRING	ACCESORIOS DE FIJACION Y PROTECCION DEL CABLEADO	ACCESÓRIOS PARA FIJAÇÃO E PROTEÇÃO DA CABLAGEM	ΕΑΡΘΗΜΑΤΑ ΓΙΑ ΣΤΕΡΕΩΣΗ ΚΑΙ ΠΡΟΤΕΞΙΑ ΚΑΛΩΔΙΩΣΗΣ	ACCESSOIRES POUR LA FIXATION ET LA PROTECTION DU CABLAGE	ZUBEHÖRTEILE FÜR DIE BEFESTIGUNG UND DEN SCHUTZ VON VERKABELUNGEN
	KÁBELRÖGZÍTŐ ÉS VÉDŐ KÉSZLETOK	PRÍSLUŠENSTVO NA UPEVNENÍ A OCHRANU ELEKTŘICKÉHO VEDENÍ	ACCESORIA DO MOCOWANIA I OCHRONY OKABLOWANIA	PRÍSLUŠENSTVI NA UPEVNENÍ A OCHRANU ELEKTŘICKÉHO VEDENÍ	DODÁČI ZA FIKSIRANJE I ZAŠTITU KÁBLOVA	ACCESSOIRES VOOR DE BEVESTIGING EN BESCHERMING VAN DE BEKABELING	TILBEHØR TIL FASTGØRELSE OG BESKYTTELSE AF LEDNINGER
	KINNITYSTARVIKKEET JA JOHTOJEN SUOJAMINEN	TILBEHØR TIL FESTING OG BESKYTTELSE AF LEDNINGER	TILBEHØR FOR UPPFÄSTNING OCH SKYDD AV KABELSTAM	ДОПОЛНИТЕЛЬНЫЕ ПРИНАДЛЕЖНОСТИ ДЛЯ УПРАВЛЕНИЯ И ЗАЩИТЫ КАБЕЛЬНОЙ ПРОВОДКИ	معدات تثبيت وحماية الأسلاك		





Z	ACCESSORI PER FISSAGGIO CAPSULA ULTRASUONI	ACCESSORIES FOR THE ULTRASONIC CAPSULE	ACCESORIOS PARA FIJAR CAPSULA ULTRASONIDOS	ACESSÓRIOS PARA FICHAÇÃO CAPSULA ULTRA-SONS	ΑΕΞΟΥΡΑΠΑ ΣΤΕΡΕΩΣΗ ΑΙΘΗΤΗΡΑΕ ΥΠΕΡΗΧΩΝ	ACCESSOIRES POUR LA FIXATION DES CAPSULES ULTRASONS	ZUBEHÖR FÜR MODULBEFESTIGUNG
	ULTRAHANGOS KAPSZULA TARTÓZEKOK	PRÍSLUŠENSTVO NA UPEVNEENIE ULTRAZVUKOVÝCH KAPSUL	AKCESORIA DO UMOCOWANIA WKŁADKA ULTRADŹWIĘKOWA	PRÍSLUŠENSTVÍ PRO UPEVNĚNÍ ULTRAZVUKOVÝCH KAPSUL	DODATNA OPREMA ZA PRICVRŠĆIVANJE ULTRAZVUČNIH KAPSULA	ACCESSOIRES VOOR BEVESTIGING CAPSULES ULTRASOON	TILBEHÖR TIL FASTGØRELSE AF ULTRALYDSKAPSEL
	LISÄOSAT ULTRAÄÄNI-KAPSELIN KIINNITÄMISEEN	TILBEHØR FOR FESTE AV ULTRASONISK KAPSEL	TILBEHØR FØR FASTSÆTTNING ULTRALYDS-KAPSEL	КОМПЛЕКТУЮЩИЕ ДЛЯ КРЕПЛЕНИЯ КАПСУЛ УЛЬТРАЗВУКОВОЙ ЗАПРАВКИ	ملحقات تثبيت كسولة الموجات فوق الصوتية		

S	BODY COMPUTER
----------	----------------------

U	CENTRALINA PORTAFUSIBILI VANO MOTORE	FUSE CONTROL UNIT UNDER BONNET	CENTRAL PORTA-FUSIBLES COMPART. MOTOR	CENTRAL PORTA-FUSÍVEIS VÃO DO MOTOR	ΚΕΝΤΡΙΚΗ ΜΟΝΑΔΑ ΕΞΑΡΤΗΜΑΤΟΣ ΠΟΥ ΦΕΡΕΙ ΤΙΣ ΤΗΧΤΕΣ ΑΣΦΑΛΕΣ ΧΩΡΟΥ ΜΟΤΕΡ	ECROU DE FIXATION SUPPORT ORIGINAL SUR LA VOITURE	SICHERUNGSBOX MOTORRAUM
	MOTORTÉRI BIZTOSÍTÉKTÁBLA	POJISTKA V PRIESTORE MOTORA	SKRZYŃKA BEZPIECZNIKÓW W KOMÓRZE SILNIKA	POJISTKA V PROSTORU MOTORU	JEDINICA NOSACA OSIGURICA PROSTORA ZA MOTOR	CENTRALE ZEKERINGENHOUDER MOTORRUIMTE	SIKRINGSKASSE MOTORRUM
	SULAKERIMÄYKSIKÖ MOOTTORITILASSA	SIKRINGSBOKS MOTORROM	SÄKRINGS-BOX MOTORUTRYMME	БЛОК ПЛАВКИХ ПРЕДОХРАНИТЕЛЕЙ В МОТОРНОМ ОТДЕЛЕ	وحدة حملة القوزات مقصورة المحرك		

V	PUNTO ORIGINALE DI FISSAGGIO STAFFA SU VETTURA	ORIGINAL BRACKET FIXING POINT OF VEHICLE	PUNTO ORIGINAL DE FIJACIÓN SOPORTE VEHÍCULO	PONTO ORIGINAL DE FIXAÇÃO DO SOPORTE DO VEÍCULO	ΑΡΧΙΚΟ ΣΗΜΕΙΟ ΣΤΕΡΕΩΣΗΣ ΣΤΗΡΗΜΑΤΟΣ ΟΧΗΜΑΤΟΣ	PUNTO ORIGINALE DI FISSAGGIO STAFFA SU VETTURA	PUNTO ORIGINALE DI FISSAGGIO STAFFA SU VETTURA
	GÉPKOCSI KENYELÉREDETI ROZGÍTÁPONT	PŮVODNÝ HOD UCHYTENIA SVORY NA VOZIDLE	PUNKT ORYGINALNY UMOCOWANIA WSPORNIKA POJAZDU	PŮVODNÍ BOD ŮCHYTU SVORY NA VOZIDLE	ORIGINALNA TAČKA ZA PRICVRŠĆIVANJE DRŽAČA NA VOZIKU	OORSPRONKELIJK PUNT VOOR BEVESTIGING BEUJEL OP VOERTUIG	OPRINDELIGT FASTGØRELSESPUNKT AF BØJLE PÅ KØRETØJET
	AJONEUVON ALKUPERÄINEN PIDIKKEEN KIINNITYSKOHTA	OPPRINNELIG PUNKT FOR FESTE AV BRAKETT PÅ KJØRETØY	URSPRUNGS-PUNKT FØR FASTSÆTTNING AV FASTE PÅ FORDON	ЗАВОДСКОЕ МЕСТО КРЕПЛЕНИЯ СЮБЖЫ К АВТОМОБИЛЮ	النقطة الأصلية للتثبيت الحطاط على السيارة		

W	BLOCCO DI SGANCIO COFANO	BONNET RELEASE LOCK	BLOQUEE DE DESENGANCHE CAPOT	BLOCO DE DESENGANCHE CAPOT	ΜΠΛΟΚ ΑΠΛΑΣΦΑΛΙΣΗΣ ΚΑΠΟ	ENSEMBLE DE DECROCHAGE DU CAPOT	SPERRE FÜR MOTORHAUBENAUSSCHLINKUNG
	MOTORHÄZTÉTKIE MELÉ ROZGÍZTÁ	BLOKOVANIE KAPOTY	BLOK ODCZEPNIENIA MASKI	BLOKOVÁNÍ KAPOTY	ΧΟΩΔ ΡΕΛΕΑΣΕ ΛΟΪΚ	KAP ONTGRENDELINGSSLOT	HETTE FRIGØRELSE LÅS
	HUPUN VAPAU-TUSLUKKO	HETTE UTLØSER LÅS	KÅPA FRIGØRINGSLÅS	ЗАМОК ОТКРЫВАНИЯ КАПОТА	قفل الإخراج هود		





2	ROSSO	RED	ROJO	VERMELHO	KOKKINO	ROUGE	ROT
	PIROS	ČERVENÝ	CZERWONY	ČERVENÝ	CRVENA	ROOD	RØD
	PUNAINEN	RØD	RÖD	КРАСНЫЙ	أحمر		
3	NERO	BLACK	NEGRO	PRETO	ΜΑΥΡΟ	NOIR	SCHWARZ
	FEKETE	ČIERNY	CZARNY	ČERNÝ	CRNA	ZWART	SORT
	MUSTA	SORT	SVART	ЧЕРНЫЙ	أسود		
6	BIANCO	WHITE	BLANCO	BRANCO	ΛΕΥΚΟ	BLANC	WEISS
	FEHÉR	BIELY	BIALY	BÍLÝ	BELA	WIT	HVID
	VALKOINEN	HVIT	VIT	БЕЛЫЙ	أبيض		
7	BLU	DARK BLUE	AZUL MARINO	AZUL MARINHO	ΜΠΛΕ	BLEU	BLAU
	KÉK	MODRÝ	NIEBIESKI	MODRÝ	PLAVA	BLAUW	BLÁ
	SININEN	MØRKEBLÅ	BLÁ	СИНИЙ	أزرق		
17	VIOLA	PURPLE	VIOLETA	VIOLETA	ΜΩΒ	VIOLET	VIOLETT
	LILA	PURPURÓVÝ	FIOLETOWY	PURPurový	LJUBIČASTA	PAARS	LILLA
	VIOLETTI	LILLA	LILA	фиолетовый	بنفسجي		
20	MARRONE	BROWN	MARRON	CASTANHO	ΚΑΦΕ	MARRON	BRAUN
	BARNA	HNĚDÝ	BRAZOWY	HNĚDÝ	BRAON	BRUIN	BRUN
	RUSKEA	BRUN	BRUN		بنی		
25	ROSSO/NERO	RED/BLACK	ROJO/NEGRO	VERMELHO/PRETO	KOKKINO/MAYPO	ROUGE/NOIR	ROT/SCHWARZ
	PIROS/FEKETE	ČERVENÝ/ČIERNY	CZERWONY/CZARNY	ČERVENÝ/ČERNÝ	CRVENA/CRNA	ROOD/ZWART	RØD/SORT
	PUNAINEN/MUSTA	RØD/SORT	RÖD/SVART	КРАСНЫЙ/ЧЕРНЫЙ	أحمر/أسود		
35	ROSSO/VERDE	RED/GREEN	ROJO/VERDE	VERMELHO/VERDE	KOKKINO/ΠΡΑΣΙΝΟ	ROUGE/VERT	ROT/GRÜN
	PIROS/ZÖLD	ČERVENÝ/ZELENÝ	CZERWONY/ZIELONY	ČERVENÝ/ZELENÝ	CRVENA/ZELENA	ROOD/GROEN	RØD/GRØN
	PUNAINEN/VIHREÄ	RØD/GRØNN	RÖD/GRÖN	КРАСНЫЙ/ЗЕЛЕНый	أحمر/أخضر		
49	ROSA/BIANCO	PINK/WHITE	ROSA/BLANCO	COR DE ROSA/BRANCO	ΡΟΖ/ΛΕΥΚΟ	ROSE/BLANC	ROSA/WEISS
	RÓZSASZÍN/FEHER	RŮŽOVÝ/BIELY	RÓZOWY/BIALY	RŮŽOVÝ/BÍLÝ	ROZE/BELA	ROZE/WIT	ROSA/HVID
	VAALEANPUNAINEN/VALKOINEN	ROSA/HVIT	ROSA/VIT	РОЗОВЫЙ/БЕЛЫЙ	اروزي/أبيض		





57	ROSA/ NERO	PINK/ BLACK	ROSA/ NEGRO	COR DE ROSA/ PRETO	POZ/MAYPO	ROSE/ NOIR	ROSA/ SCHWARZ
	RŐZSASZÍN/ FEKETE	RŐZOVÝ/ CIERNY	RŐZOWY/ CZARNY	RŐZOVÝ/ ČERNÝ	ROZE/ CRNA	ROZE/ ZWART	ROSA/ SORT
	VAALEANPU- NAINEN/ MUSTA	ROSA/ SORT	ROSA/ SVART	РОЗОВИЙ/ ЧЕРНИЙ	زهرى/ أسود		

SCOLLEGARE LA BATTERIA
DISCONNECT THE BATTERY
DESCONECTAR LA BATERIA
DESLIGUE A BATERIA
ΑΠΟΣΥΝΔΕΣΤΕ ΤΗΝ ΜΠΑΤΑΡΙΑ
DEBRANCHER LA BATTERIE
BATTERIE ABKLEMMEN
ΚΙΚΌΤΝΙ ΑΖ ΑΚΚΜΥΛΆΤΟΡΤ
ODPOJIĚ BĀTERIU
ODŁĄCZYĚ BĀTERIĘ
ODPOJIT BĀTERII
ISKLUĚITI BĀTERIJU
DE ACCU LOSKOPPELEN
BĀTERIET SKĀL FRAKOBLES
IRROTA AKKU
KOBLE FRA BĀTERIET
KOPPLA BORT BĀTERIET
ОТСОЕДИНИТЬ АККУМУЛЯТОР
قم بفصل البطارية

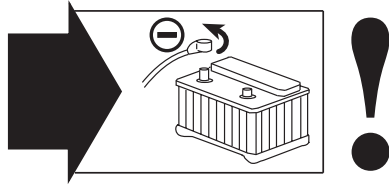



N.B. Effettuare i collegamenti utilizzando i rubacorrente forniti nel kit.

N.B. Make the connections using the current-taps supplied in the kit.

NOTA. Efectuar las conexiones utilizando los robacorrientes que se entregan en el kit.

NOTA. Efectue as ligações utilizando o os distorçores de corrente fornecidos no kit.

ΣΗΜΕΙΩΣΗ: Κάντε τις συνδέσεις χρησιμοποιώντας τα παρεχόμενα εξαρτήματα λήψης ρεύματος του kit.

N.B. Pour effectuer les branchements, utiliser les épissures fournies dans le kit.

Anm.: Alle Anschlüsse mit den mitgelieferten Abzweigklemmen vornehmen.

N.B. Csatlakoztatáshoz használja a készletben található gyorscsatlakoztatókat.

POZNÁMKA: Uskutočnite prepojenia pomocou konektorov pre rýchle zviazanie dodaných v súprave.

UWAGA: Do połączeń przewodów użyć szybkolączycy zaciskowych dołączonych w zestawie.

POZNÁMKA: Propojení provedte pomocí konektorů pro rychlé spojení, které jsou součástí sady.

НАПОМЕНА Obaviti povezivanje korišćenjem konektora priloženih u kompletu.

N.B. Voer de aansluitingen uit met behulp van de stroomaansluitingen die bij de kit meegeleverd zijn.

N.B. Udfør forbindelserne med kabelklemmerne der følger med i sættet.

HUOM. Tee kytkennät suorittamalla sarjan mukana tulevaa virranjakajaa.

N.B. For å utføre tilkoblingene, bruk kabelklemmene fra medfølgende kit.

OBS Gör anslutningarna med hjälp av kabelklämman som medföljer satsen.

ПРИМЕЧАНИЕ. Подсоединить провода, используя кабельные зажимы из комплекта поставки.

ملاحظة هامة قم بإجراء التوصيلات باستخدام مشابه توصيل أسلاك التيار المرفقة مع الطقم.



SCHEMA GENERALE - GENERAL DIAGRAM - ESQUEMA GENERAL - ESQUEMA GERAL
ΓΕΝΙΚΟ ΣΧΕΔΙΟ - SCHEMA GENERAL - ALLGEMEINER SCHALTPLAN
ÁTTEKINTŐ ÁBRA - VŠEOBECNÁ SCHÉMA - SCHEMAT OGÓLNY - VŠEOBECNÉ SCHÉMA
OPŠTA ŠEMA - ALGEMEEN SCHEMA - OVERORDNET LEDNINGSDIAGRAM - YLEISKAAVIO
GENERELT DIAGRAM - ALLMÄNT SCHEMA - СХЕМА ОБЩЕГО ХАРАКТЕРА - المخطط العام

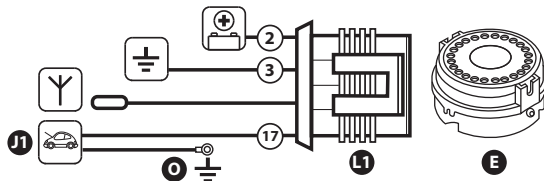
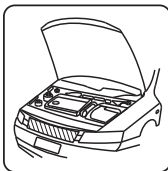

1



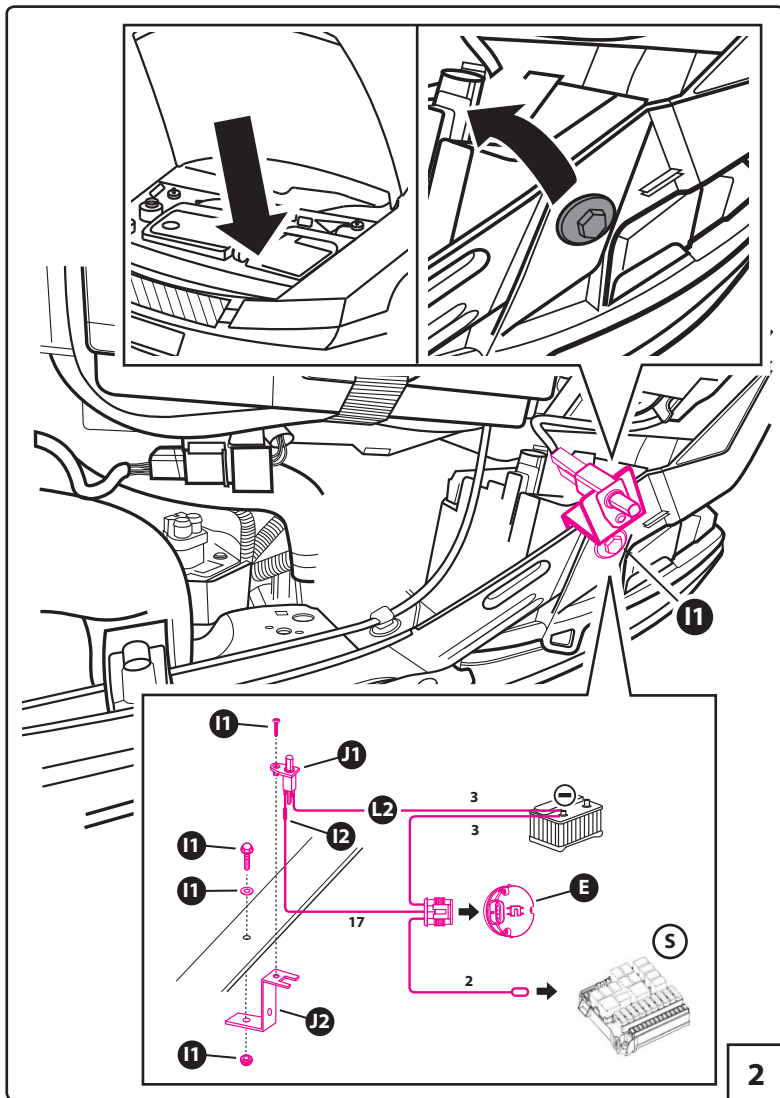

2



COLLEGARE IL CONNETTORE DELLA SIRENA SOLO A FINE INSTALLAZIONE DURANTE LA FASE D'ABBINAMENTO ALLA CENTRALE D'ALLARME.

CONNECT THE SIREN CONNECTOR ONLY AT THE END OF THE INSTALLATION DURING THE PAIRING TO THE CENTRAL ALARM.

CONECTAR LA SIRENA CONECTOR SÓLO AL FINAL DE LA INSTALACIÓN DURANTE EL ENLACE A CENTRAL DE ALARMAS.

CONECTE O SEREIA CONNECTOR SOMENTE NO FINAL DA INSTALAÇÃO DURANTE O EMPARELHAMENTO PARA ALARMAR CENTRAL.

ΣΥΝΔΕΞΗ Η ΓΟΡΓΟΝΑ ΣΥΝΔΕΣΜΟΣ ΜΟΝΟ ΣΤΟ ΤΕΛΟΣ ΤΗΣ ΕΓΚΑΤΑΣΤΑΣΗΣ ΚΑΤΑ ΣΥΝΔΕΞΗ ΜΕ ΚΕΝΤΡΙΚΟ ΣΥΝΑΓΕΡΜΟΥ.

CONNECT LA SIRÈNE CONNECTEUR SEULEMENT À LA FIN DE L'INSTALLATION PENDANT LE CONJOINTEMENT AVEC L'ALARME CENTRALE.

VERBINDEN SIE DEN STECKER MERMAID ERST AM ENDE DER INSTALLATION WÄHREND PAIRING AN ZENTRALE ALARM.

CSATLAKOZTASSA A MERMAID RENDELKEZÉSÉRE TELEPÍTÉS A TANÁCSKÖZTÁRSASÁG IDEJÉN PÁRJA A KÖZPONTI RIASZTÓ.

PRIPOJTE KONEKTOR MERMAID LEN ORIENTAČNÉ INŠTALÁCIA PO CELÚ DOBU NAPŔĽANIE ÚSTREDNÉHO POPLAŠNÉHO.

CONNECT CELÓW ZŁĄCZE MERMAID TYLKO W PRZYPADKU INSTALACJI W CZASIE DOPASOWUJĄC CENTRAL ALARM.

PŘIPOJTE KONEKTOR MERMAID POUZE ORIENTAČNÍ INSTALACEPO CELOU DOBU ZOHLEDŇOVÁNÍ ÚSTŘEDNÍHO POPLACHOVÉHO.

POVEZATI KONEKTOR SIRENE TEK NA KRAJU INSTALACIJE TOKOM FAZE SPAJANJA SA KONTROLNOM JEDINICOM ZA ALARM.

SLUIT DE CONNECTOR VAN DE SIRENE ALLEEN OP HET EINDE VAN DE INSTALLATIE AAN TIJDENS DE FASE VOOR VERBINDING MET DE ALARMCENTRALE.

TILSLUT FØRST STIKKET PÅ SIRENEN VED AFSLUTTET INSTALLATION, UNDER FASEN MED TILSLUTNING TIL ALARMCENTRALEN.

KYTKE SIREENIN LIITIN VASTA ASENNUKSEN LOPUSSA HÄLYTTIMEN KESKUSYKSIKÖN YHDISTÄMISVAIHEESSA.

KOBLE TIL SIRENEKONTAKTEN KUN PÅ SLUTTEN AV INSTALLASJONEN UNDER SAMMENKOBLING TIL ALARMKONTROLLENHET.

ANSLUT SIRÉNENS KONTAKT FÖRST I SLUTET AV INSTALLATIONEN UNDER MATCHNINGSFASEN TILL LARMCENTRALEN.

ПОДСОЕДИНЯТЬ РАЗЪЁМ СИРЕНЫ ТОЛЬКО В КОНЦЕ УСТАНОВКИ, НА ЭТАПЕ ПОПАРНОГО СОЕДИНЕНИЯ С БЛОКОМ СИГНАЛИЗАЦИИ.

قَم بتوصيل موصل صفارة الإنذار فقط في نهاية التثبيت
خلال فترة الملازمة مع وحدة التحكم بالإنذار

MONTAGGIO SIRENA SU STAFFA - FITTING THE SIREN ONTO ITS BRACKET - MONTAJE DE SIRENA EN ESTRIBO
MONTAGEM DA SIRENE EM SUPORTE - ΤΟΠΟΘΕΤΗΣΗ ΣΙΡΗΝΑΣ ΕΠΑΝΩ ΣΕ ΣΤΗΡΙΓΜΑ - MONTAGE DE LA
SIRÈNE SUR ÉTRIER - MONTAGE DER SIRENE AUF HALTERUNG - A SZIRÉNA SZERELÉSE A TARTÓRA
UPEVNENIE SİRÉNY NA DRŽIAK - MONTAŻ SYRENY NA WSPORNIKU - USAZENÍ SİRÉNY NA KONZOLE
MONTAŽA SIRENE NA DRŽAČ - MONTAGE VAN DE SIRENE OP DE BEUGEL
FASTGØRELSE AF WFR-SIRENE PÅ BØJLE - SIREENIN ASENTAMINEN PIDIKKEESEEN
MONTERING AV SIRENE PÅ BRACKET - MONTERING AV SİRÉN PÅ FÅSTE
МОНТАЖ СИРЕНЫ НА СКОБУ - تركيب صفارة الإنذار على الخنطاف

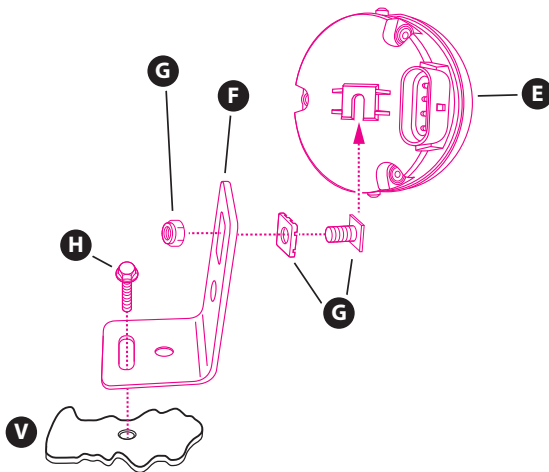

3

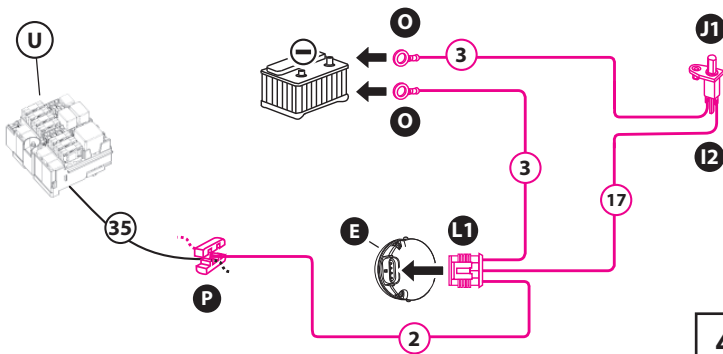

4

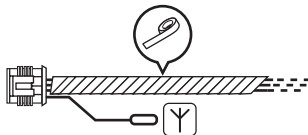

PROTEZIONE CONNETTORE SIRENA: NASTRARE I FILI IN CORRISPONDENZA DEL CONNETTORE ESCLUDENDO DALLA NASTRATURA IL FILO ANTENNA.

SIREN CONNECTOR PROTECTION: TAPE THE WIRES CORRESPONDING TO THE CONNECTOR, LEAVING THE ANTENNA WIRE OUTSIDE THE TAPE.

PROTECCIÓN DEL CONECTOR DE LA SIRENA: REVESTIR CON CINTA AISLANTE LOS CABLES EN CORRESPONDENCIA DEL CONECTOR SIN INCLUIR EL CABLE DE LA ANTENA.

PROTEÇÃO DO CONECTOR DA SIRENE: APLICAR FITA ADESIVA NOS FIOS EM CORRESPONDÊNCIA COM O CONECTOR EXCLUINDO O FIO DA ANTENA.

ΠΡΟΣΤΑΣΙΑ ΣΥΝΔΕΤΗΡΑ ΣΕΙΡΗΝΑΣ: ΔΕΣΤΕ ΜΕ ΤΑΙΝΙΑ ΤΑ ΚΑΛΩΔΙΑ ΠΟΥ ΑΝΤΙΣΤΟΙΧΟΥΝ ΣΤΟΝ ΣΥΝΔΕΤΗΡΑ ΕΚΤΟΣ ΑΠΟ ΤΟ ΚΑΛΩΔΙΟ ΤΗΣ ΚΕΡΑΙΑΣ.

PROTECTION CONNECTEUR SIRÈNE : ISOLER LES FILS AU NIVEAU DU CONNECTEUR, À L'EXCEPTION DU FIL DE L'ANTENNE.

SCHUTZ FÜR SIRENEN-STECKER: DIE DRÄHTE AM STECKVERBINDER MIT ISOLIERBAND ABKLEBEN UND DEN DRAHT FÜR DIE ANTENNE AUSLASSEN.

SZIRÉNACSATLAKOZÓ VÉDELME: SZIGETELŐSZALAGGAL TEKERJE KÖRBE A CSATLAKOZÓNÁL LÉVŐ VEZETÉKEKET, AZ ANTENNAVEZETÉKET NE TEKERJE BE.

OCHRANA KONEKTORA SIRÉNY: PÁSKOU UPEVNITE ŽILY VEDĽA KONEKTORA, VYNECHAJTE Z UPEVŇOVANIA ŽILU ANTÉNY.

OCHRONA ZŁĄCZA SYRENY: OKLEIĆ TAŚMĄ PRZEWODY NA WYSOKOŚCI ZŁĄCZA, ZOSTAWIAJĄC WOLNY PRZEWÓD ANTENY.

OCHRANA KONEKTORU SIRÉNY PÁSKOU UPEVNĚTE ŽÍLY VEDLE KONEKTORU, VYNECHTE Z UPEVŇOVÁNÍ ŽÍLU ANTÉNY.

ZAŠTITA KONEKTORA SIRENE: OBLEPITI TRAKOM ŽICE KOJE SE ODOSE NA KONEKTOR, IZUZEV ŽICE ANTENE.

BESCHERMING CONNECTOR SIRENE: ALLE DRADEN, M.U.V. DE ANTENNEDRAAD, TER HOOGTE VAN DE CONNECTOR AFTAPEN.

BESKYTTELSE AF SIRENESTIK: VIKL TAPE OM TRÅDENE VED STIKKET, MEN IKKE OM ANTENNENS TRÅD.

SIREENIN LIITTIMEN SUOJAAMINEN: KIINNITÄ TEIPPIÄ JOHTIMIIN LIITTIMIEN MUKAAN JA JÄTÄ ANTENNIN JOHTO TÄLLÖIN TEIPPAUKSEN ULKOPUOLELLE.

BESKYTTELSE FOR SIRENE-KONTAKT: SURR ISOLERINGSTEIP RUNDT LEDNINGENE, UNNTATT ANTENNELEDNINGEN, VED KONTAKTEN.

SKYDD FÖR LARMSIRENENS KONTAKT TEJPA KABLARN A I HÖJD MED KONTAKTEN, MEN UTESLUT ANTENNKABELN UR TEJPNINGEN.

ЗАЩИТА РАЗЪЕМА СИРЕНЬ: ОБМОТАЙТЕ ИЗОЛЯЦИОННОЙ ЛЕНТОЙ ПРОВОДА РЯДОМ С РАЗЪЕМОМ, ЗА ИСКЛЮЧЕНИЕМ ПРОВОДА АНТЕННЫ.

حماية موصل صفارة الإنذار: اعزل الأسلاك المقابلة للموصل بشريط عازل باستثناء سلك الهوائي من العزل

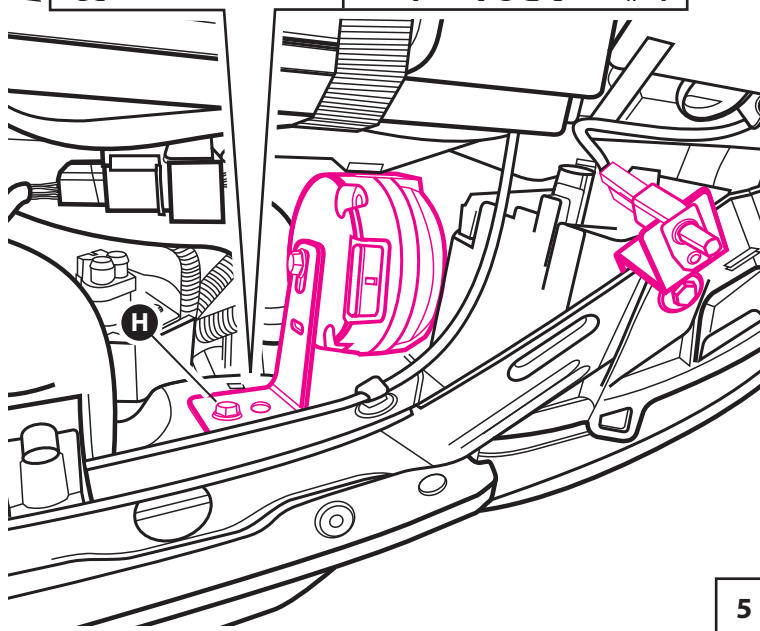
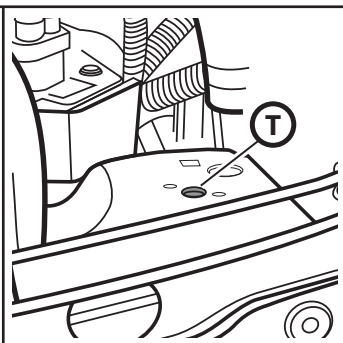
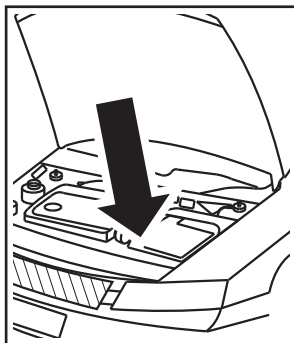

5



FISSARE I CAVI DELL'ANTIFURTO AI CAVI ORIGINALI DELLA VETTURA UTILIZZANDO LE FASCETTE IN DOTAZIONE. NEL PASSAGGIO VERSO IL MONTANTE LATO GUIDA PROTEGGERE I CAVI APPLICANDO LE SPUGNE IN DOTAZIONE DALLE SUPERFICI METALLICHE CHE POTREBBERO DANNEGGIARLI.

SECURE THE ANTI-THEFT ALARM CABLES TO THE ORIGINAL VEHICLE CABLES USING THE CLAMPS PROVIDED. WHEN ROUTING NEAR THE COLUMN ON THE DRIVER'S SIDE, PROTECT THE CABLES BY APPLYING THE SPONGE ELEMENTS PROVIDED TO THE METAL SURFACES WHICH COULD DAMAGE THEM.

FIJAR LOS CABLES DEL ANTIRROBO A LOS CABLES ORIGINALES DEL VEHÍCULO UTILIZANDO LAS ABRAZADERAS INCLUIDAS EN LA DOTACIÓN. EN EL PASO HACIA EL MONTANTE DEL LADO CONDUCTOR, PROTEGER LOS CABLES COLOCANDO LAS ESPONJAS INCLUIDAS EN LA DOTACIÓN SOBRE LAS SUPERFICIES METÁLICAS QUE PUEDEN DAÑARLOS.

FIXAR OS CABOS DO SISTEMA ANTIFURTO AOS CABOS ORIGINAIS DO VEÍCULO UTILIZANDO AS BRAÇADEIRAS FORNECIDAS. NA PASSAGEM PARA O MONTANTE DO LADO DO CONDUTOR, PROTEGER OS CABOS DAS SUPERFÍCIES METÁLICAS QUE PODERIAM DANIFICÁ-LOS, APLICANDO AS ESPONJAS FORNECIDAS.

ΣΤΕΡΕΩΣΤΕ ΤΑ ΚΑΛΩΔΙΑ ΤΟΥ ΑΝΤΙΚΛΕΙΠΤΙΚΟΥ ΣΥΣΤΗΜΑΤΟΣ ΣΤΑ ΑΡΧΙΚΑ ΚΑΛΩΔΙΑ ΤΟΥ ΟΧΗΜΑΤΟΣ ΧΡΗΣΙΜΟΠΟΙΩΝΤΑΣ ΤΑ ΠΑΡΕΧΟΜΕΝΑ ΔΕΜΑΤΙΚΑ. ΣΤΗ ΔΙΑΔΡΟΜΗ ΠΡΟΣ ΤΗ ΔΙΑΚΛΑΔΩΣΗ ΤΗΣ ΠΛΕΥΡΑΣ ΟΔΗΓΟΥ ΤΟΠΟΘΕΤΗΣΤΕ ΣΤΑ ΚΑΛΩΔΙΑ ΤΑ ΠΑΡΕΧΟΜΕΝΑ ΣΦΟΥΓΓΑΡΑΚΙΑ ΓΙΑ ΠΡΟΣΤΑΣΙΑ ΑΠΟ ΤΙΣ ΜΕΤΑΛΛΙΚΕΣ ΕΠΙΦΑΝΕΙΣ ΠΟΥ ΜΠΟΡΕΙ ΝΑ ΤΟΥΣ ΠΡΟΚΑΛΕΣΟΥΝ ΖΗΜΙΑ.

FIXER LES CÂBLES DE L'ANTIVOL SUR LES CÂBLES ORIGINAUX DE LA VOITURE À L'AIDE DES COLLIERES FOURNIS. PROTÉGER LES CÂBLES PRÉSENTS DANS LE PASSAGE VERS LE MONTANT, CÔTÉ CONDUCTEUR, EN APPLIQUANT LES ÉPONGES LES METTANT À L'ÉCART DES SURFACES MÉTALLIQUES QUI POURRAIENT LES ENDOMMAGER.

DIE KABEL DER DIEBSTAHLSICHERUNG MIT DEN ZUM LIEFERUMFANG GEHÖREN DEN KABELBINDERN AN DEN ORIGINALKABELN DES FAHRZEUGS BEFESTIGEN. BEIM ÜBERGANG ZUR SÄULE AUF DER FAHRERSEITE, DIE KABEL MIT DEN MITGELIEFERTEN SCHAUMSTOFFTEILEN VOR DEN METALLISCHEN OBERFLÄCHEN SCHÜTZEN, UM EINE BESCHÄDIGUNG DER KABEL ZU VERMEIDEN.

A KÉSZLETBEN BIZTOSÍTOTT KÁBELKÖTEGELŐVEL RÖGZÍTSE A RIASZTÓ KÁBELEIT A GÉPKOSZI EREDETI KÁBELEIHEZ. A KONZOL VEZETŐ FELŐLI OLDALÁN AZ ÁTVEZETÉSNEK A KÉSZLETBEN BIZTOSÍTOTT SZIVACCSAL BORÍTSA BE A KÁBELEKET, HOGY A FÉMES FELÜLETEK NE TUDJÁK AZOKAT KÁROSÍTANI.

PRİPEVNĚTE KÁBLE ALARMU NA PŮVODNĚ KÁBLE VOZIDLA, POUŽİTE PRİTOM DOANĚ SVORKY. V PŘECHODE SMĚROM K STĽİPKU NA STRANE VODİČA POUŽİTE DOANĚ PENOVĚ PODLOŽKY NA OCHRANU KÁBLOV PRED KOVOVÝM PŮVRCHOM, KTORÝ BY İCH MOHOL POŠKODİT.

PRZYMOCOWAĆ PRZEWODY ORYGINALNEGO ZABEZPIECZENIA PRZED KRADZIEŻĄ POJAZDU, POSŁUGUJĄC SIĘ OPASKAMI ZACISKOWYMI. NA PRZEJŚCIU W KIERUNKU SŁUPKA PO STRONIE KIEROWCY ZABEZPIECZYĆ PRZEWODY, PRZY UŻYCIU GĄBEK DOSTARCZONYCH NA WYPOSAŻENIU, PRZED METALOWYMI POWIERZCHNIAMI, KTÓRE MOGŁYBY JE USZKODZIĆ.

PŘİPEVNĚTE KABELY ALARMU NA PŮVODNÍ KABELY VOZIDLA, POUŽİJTE PŘİTOM DOANĚ SVORKY. V PŘECHODU SMĚREM KE SLOUPKU NA STRANĚ ŘİDİČE POUŽİJTE DOANĚ PĚNOVĚ PODLOŽKY NA OCHRANU KABELŮ PŘED KOVOVÝM PŮVRCHEM, KTERÝ BY JEJİCH MOHL POŠKODİT.



FIKSIRATI KABLOVE ZA ZAŠTITU OD KRAĐE NA ORIGINALNE KABLOVE VOZILA KORISTEĆI PRILožENE SPONE. U PROLAZU PREMA STUBU NA STRANI VOZAČA ZAŠTITI KABLOVE, PRIMENOM PRILožENIH SUNĐERA, OD METALNIH POVRŠINA KOJE BI IH MOGLE OŠTETITI.

DE KABEL VAN HET AUTOALARM MET DE GELEVERDE KLEMBANDEN AAN ORIGINELE KABELS VAN HET VOERTUIG BEVESTIGEN. DE KABELS TIJDENS DE PASSAGE NAAR DE STUJ BESCHERMEN DOOR DE GELEVERDE SPONSELEMENTEN AAN TE BRENGEN OP DE METALEN OPPELVAKKEN DIE DE KABELS Zouden KUNNEN BESCHADIGEN.

FASTGØR TYVERIALARMENS LEDNINGER TIL KØRETØJETS ORIGINALE LEDNINGER VED HJÆLP AF DE MEDFØLGENDE BÅND. I OMRÅDET MOD RÅTSTANGEN I FØRERSIDEN BESKYTTES LEDNINGERNE MED DE MEDFØLGENDE SVAMPE FRA METALLISKE OVERFLADER, DER KAN BESKADIGE DEM.

KIINNITÄ VARASHÄLYTTIMEN JOHDOT AJONEUVON ALKUPERÄISIIN JOHTOIHIN KÄYTTÄEN MUKANA TOIMITETTUJA KIINNIKKEITÄ. ASENTAESSASI JOHTOJA KULJETTAJAN PUOLEN PYLVÄSTÄ KOHDEN SUOJAA JOHDOT MAHDOLLISESTI VAURIOITA AIHEUTTAVILTA METALLIPINNOILTA KÄYTTÄEN MUKANA TOIMITETTUJA PEHMUKKEITA.

FEST LEDNINGENE PÅ TYVERIALARMEN TIL DE ORIGINALE LEDNINGENE I BILEN MED VEDLAGTE FESTE BÅND. I FØRINGEN MOT STOLPEN PÅ FØRERSIDEN MÅ LEDNINGENE BESKYTTES MOT METALLOVERFLATENE MED DE VEDLAGTE SKUMPUTENE.

ÄST STÖLDSKYDDSLARMETS KABLAR TILL FORDONETS ORIGINALKABLAR MED HJÄLP AV DE MEDFÖLJANDE SPÄNNBANDEN. I PASSAGEN MOT FÖRARSIDANS STOLPE SKALL KABLARNAS SKYDDAS FRÅN DE METALLYTOR SOM KAN SKADA DEM - FÅST FAST DE MEDFÖLJANDE SKUMGUMMIKUDDARNA.

СКРЕПИТЕ ПРОВОДКУ ОХРАНОЙ СИГНАЛИЗАЦИИ ВМЕСТЕ С ОРИГИНАЛЬНЫМИ КАБЕЛЯМИ АВТОМОБИЛЯ, ИСПОЛЬЗУЯ ПРИЛАГАЕМЫЕ ХОМУТЫ. ПРИ ПРОКЛАДКЕ ПРОВОДКИ В НАПРАВЛЕНИИ СТОЙКИ СО СТОРОНЫ ВОДИТЕЛЯ ЗАЩИТИТЕ КАБЕЛИ ОТ МЕТАЛЛИЧЕСКИХ ПОВЕРХНОСТЕЙ, КОТОРЫЕ МОГУТ ИХ ПОВРЕДИТЬ, ПУТЕМ НАЛОЖЕНИЯ ПЕРСИСТЫХ ЭЛЕМЕНТОВ, ВХОДЯЩИХ В КОМПЛЕКТ ПОСТАВКИ.

قم بتثبيت أسلاك جهاز مكافحة السرقة بأسلاك السيارة الأصلية باستخدام أشرطة الربط المزودة. في المداخل إلى المستقيم الحامل الجانبي من الدليل قم بحماية الأسلاك بوضع الإسفنجيات الموردة مقابل السطوح المعدنية التي يمكن أن تتسبب في إلحاق الضرر بها

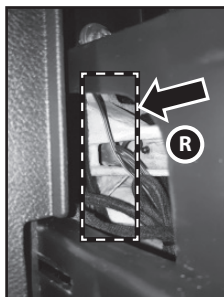
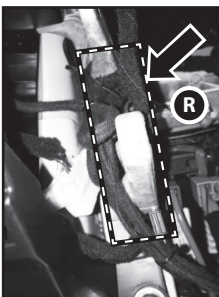

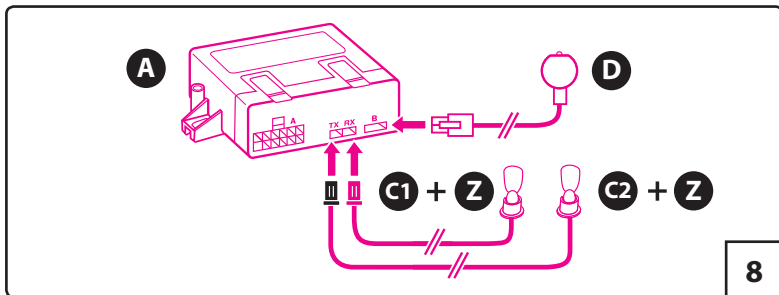
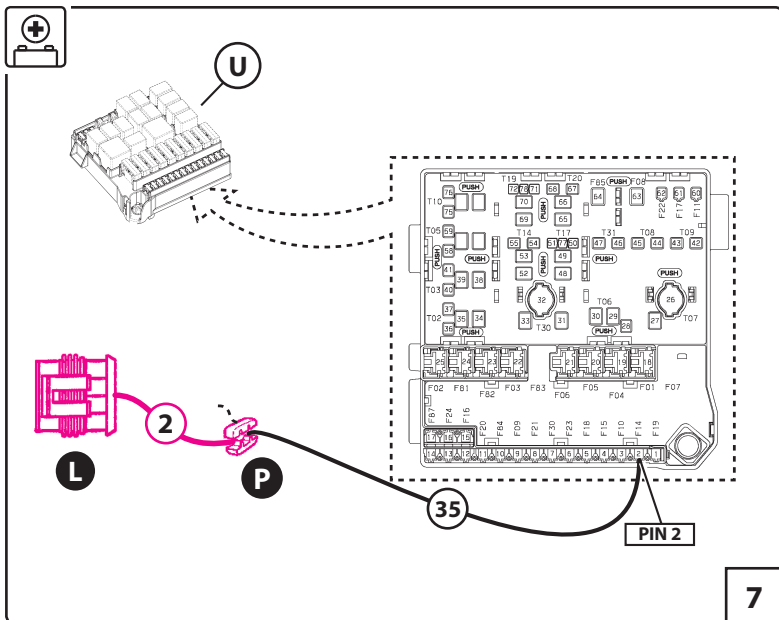
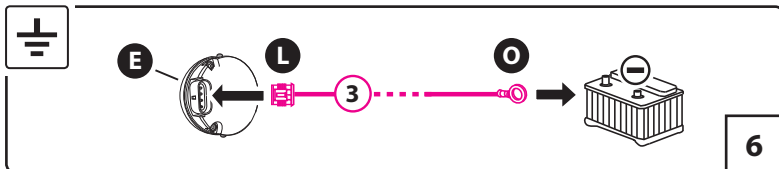

SCHEMA GENERALE - GENERAL DIAGRAM - ESQUEMA GENERAL - ESQUEMA GENERAL
 ΓΕΝΙΚΟ ΣΧΕΔΙΟ - SCHEMA GENERAL - ALLGEMEINER SCHALTPLAN
 ÁTTEKINTŐ ÁBRA - VŠEOBECNÁ SCHÉMA - SCHEMAT OGÓLNY - VŠEOBECNÉ SCHÉMA
 OPŠTA ŠEMA - ALGEMEEN SCHEMA - OVERORDNET LEDNINGSDIAGRAM - SYLEISKA AVIO
 GENERELT DIAGRAM - ALLMÄNT SCHEMA - CXEMA OBYČHOHO CHARAKTERA - المخطط العام

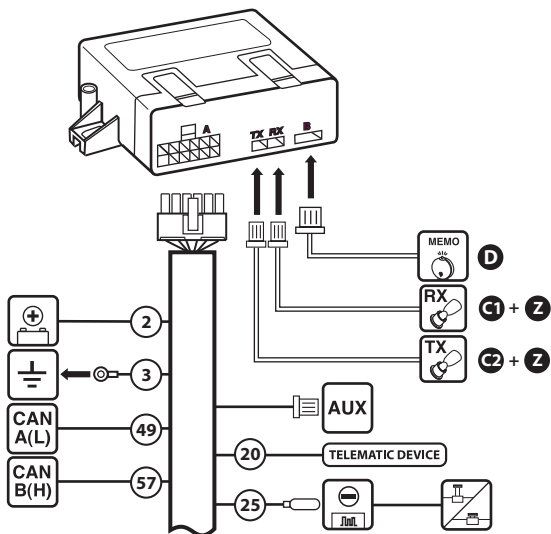

9

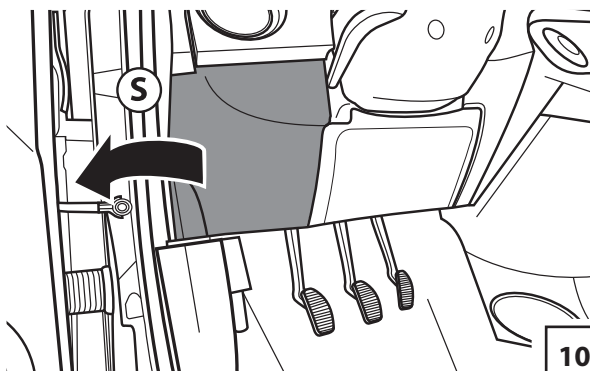

10

BODY COMPUTER

VISTA ANTERIORE - FRONT VIEW - VISTA ANTERIOR - VISTA ANTERIOR - ΜΠΡΟΣΤΙΝΗ ΟΨΗ - VUE AVANT
 ANSICHT VORDERSEITE - ELŐLNÉZET - POHĽAD - SPREDU - WIDOK OD PRZODU - POHLED ZEPŘEDU
 POGLED SPREDA - VOORAANZICHT - SET FORFRA - NĀKYMĀ EDESTĀ - SETT FORFRA
 VY FRAMIFRĀN - ВИД СПЕРЕДИ - الرؤية الأمامية

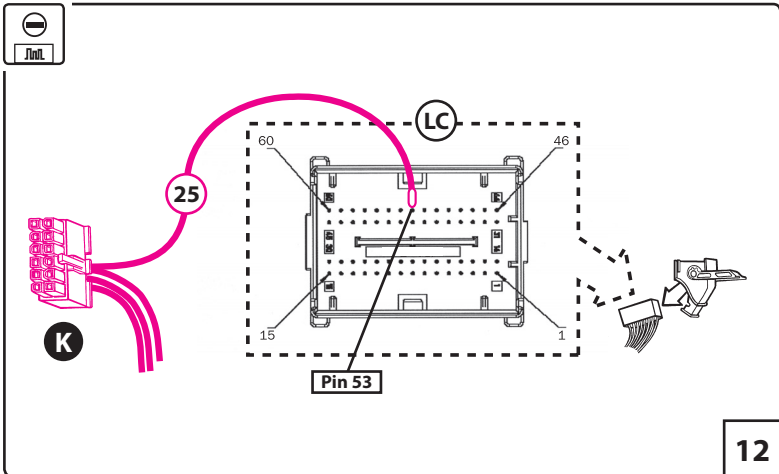
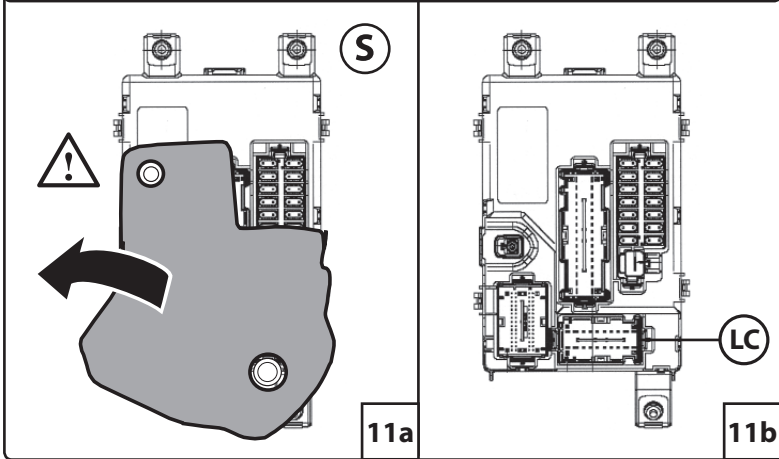

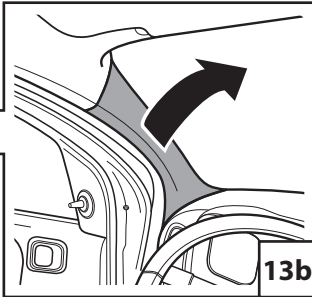

13b

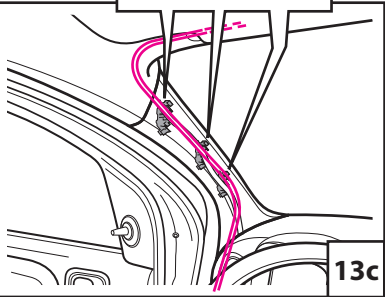

13c

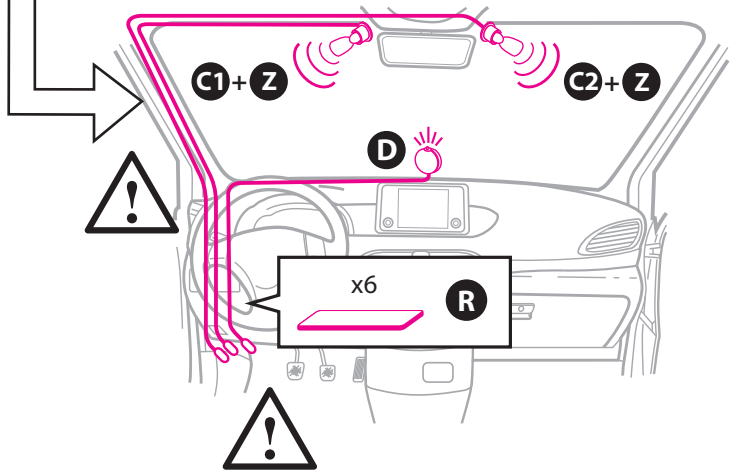

13a

EOBD

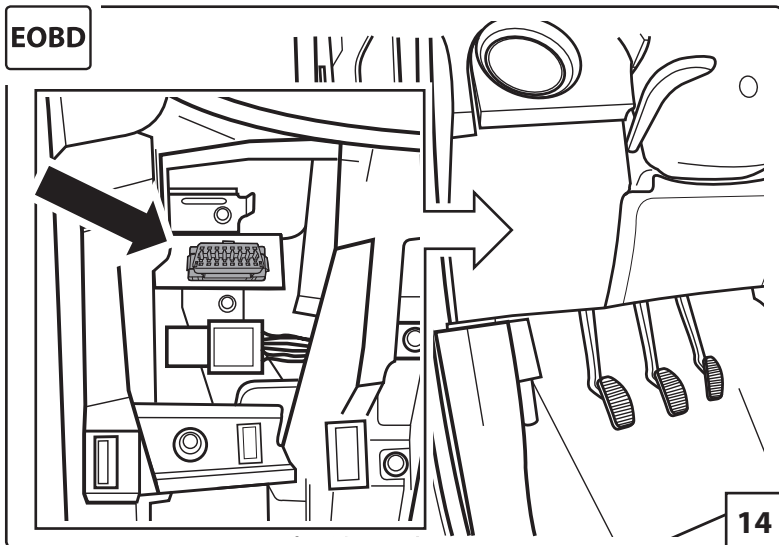

14



EOBD

VISTA POSTERIORE - REAR VIEW - VISTA POSTE-
RIOR VISTA POSTERIOR - ΠΙΣΩ ΟΨΗ - VUE ARRIERE
ANSICHT RÜCKSEITE - HÁTULNÉZET - POHLAD ZO-
ZADU WIDOK OD TYŁU - POHLED ZE ZADU
POGLED OTRAGA - ACHTERAANZICHT - SET BAG-FRA
NÁKYMÁ TAKAA - SETT BAKFRA
VY BAKIFRÁN - ВИД СЗАДИ
الروية الخلفية

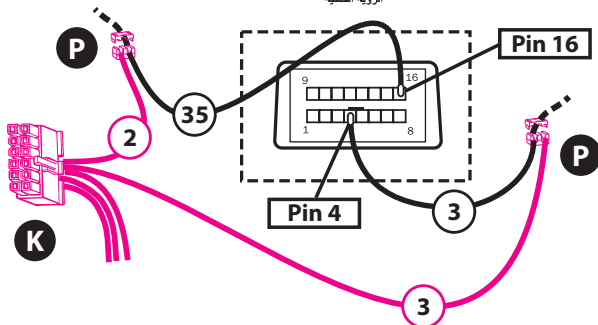

15

CAN
A(L)

CAN
B(H)

EOBD

VISTA POSTERIORE - REAR VIEW - VISTA POSTE-
RIOR VISTA POSTERIOR - ΠΙΣΤΟΦΗ - VUE ARRIERE
ANSICHT RÜCKSEITE - HÁTULNÉZET - POHLED ZO-
ZADU WIDOK OD TYŁU - POHLED ZE ZADU
POGLED OTRAGA - ACHTERAANZICHT - SET BAG-FRA
NÁKYMÁ TAKAÁ - SETT BAKFRA
VY BAKIFRÁN - ВИД СЗАДИ
الروية الخلفية

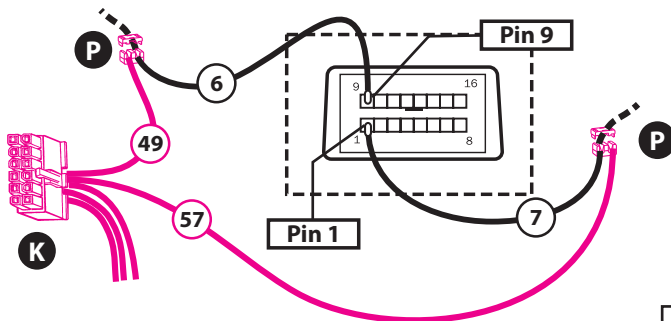

16

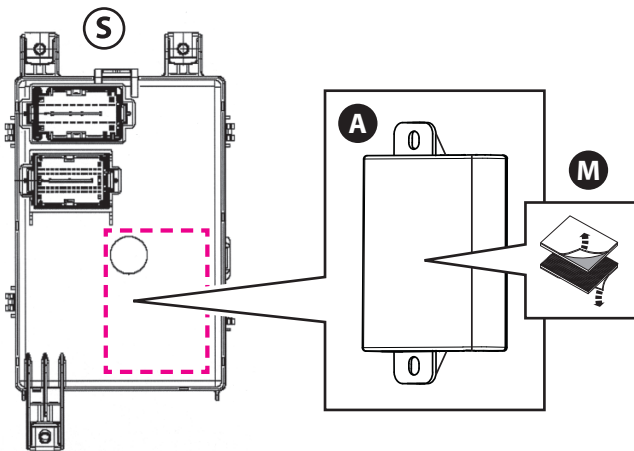

17

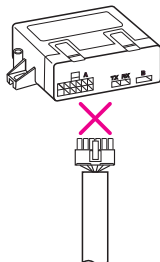

COLLEGARE IL CONNETTORE DELLA CENTRALE DI ALLARME SOLO A FINE INSTALLAZIONE DURANTE LA FASE D'ABBINAMENTO DELLA SIRENA.

CONNECT THE CONNECTOR OF CENTRAL ALARM ONLY AT THE END OF THE INSTALLATION DURING THE PAIRING TO THE SIREN.

CONECTE EL CONECTOR DEL ALARMA CENTRAL SOLAMENTE EN ASAMBLEA FINAL EN REGISTRO LA SIRENA.

LIGUE O CONECTOR DE ALARME CENTRAL SOMENTE EM ASSEMBLÉIA END DURANTE O EMPARELHAMENTO DA SIRENE.

ΣΥΝΔΕΣΤΕ ΤΟ ΣΥΝΔΕΤΗΡΑ ΤΗΣ ΚΕΝΤΡΙΚΗΣ ΣΥΝΑΓΕΡΜΟ ΜΟΝΟ ΣΤΟ ΤΕΛΟΣ ΣΥΝΑΡΜΟΛΟΓΗΣΗΣ ΚΑΤΑ ΤΗ ΔΙΑΡΚΕΙΑ ΤΗΝ ΑΝΤΙΣΤΟΙΧΙΣΗ Η ΣΞΙΡΉΝΑ.

BRANCHER LE CONNECTEUR DU ALARME CENTRAL SEULEMENT FIN INSTALLATION AU COURS DE LA COMBINAISON DE LA SIRÈNE.

VERBINDEN SIE DEN STECKER MITTEL ALARM NUR AM ENDE ANORDNUNG WÄHREND KOPPELN DES SIRENE.

CSATLAKOZTASSA AZ KÖZPONTI RIASZTÓ CSAK A VÉGÉN TELEPÍTÉS PÁROSÍTÁS ALATT SELLŐ.

PRIPOJTE KONEKTOR CENTRAL ALARM IBA KU KONCU ZARIADENIA POČAS PÁROVANIA MORSKÉ PANNY.

PODŁĄCZ ZŁĄCZE ALARM CENTRALNY TYLKO PODCZAS INSTALACJI END PAROWANIE SYRENKA.

PŘIPOJTE KONEKTOR CENTRAL ALARM POUZE KE KONCI ZAŘÍZENÍ BĚHEM PÁROVÁNÍ MOŘSKÉ PANNY.

POVEZATI KONEKTOR KONTROLNE JEDINICE ZA ALARM TEK NA KRAJU INSTALACIJE TOKOM FAZE SPAJANJA NA SIRENU.

SLUIT DE CONNECTOR VAN DE ALARMCENTRALE PAS AAN OP HET EINDE VAN DE INSTALLATIE TIJDENS DE FASE WAARIN DE SIRENE WORDT AANGEKOPPELD.

TILSLUT FØRST STIKKET PÅ ALARMCENTRALEN VED AFSLUTTET INSTALLATION, UNDER FASEN MED TILSLUTNING TIL SIRENENEN.

KYTKE HÄLYTTIMEN KESKUSYKSİKÖN LIITIN VASTA ASENNUKSEN LOPUSSA SIREENIN YHDISTÄMISVAIHEESSA.

KOBLE KONTAKTEN TIL ALARMCENTRAL KUN PÅ SLUTTEN AV INSTALLASJONEN UNDER SAMMENKOBLING TIL SIRENE.

ANSLUT LARMCENTRALENS KONTAKT FÖRST I SLUTET AV INSTALLATIONEN UNDER SIRENENS MATCHNINGSFAS.

ПОДСОЕДИНЯТЬ РАЗЪЁМ БЛОКА СИГНАЛИЗАЦИИ ТОЛЬКО В КОНЦЕ УСТАНОВКИ, НА ЭТАПЕ ПОПАРНОГО СОЕДИНЕНИЯ С СИРЕНОЙ.

قم بتوصيل موصل وحدة التحكم بالإنذار فقط في نهاية التثبيت خلال فترة ملاعمة صفارة الإنذار.



PRESTARE PARTICOLARE ATTENZIONE AL REINSERIMENTO DEI CONNETTORI SUL BODY COMPUTER.

BE PARTICULARLY CAREFUL WHEN YOU REINSERT THE CONNECTORS ON THE SHUNT'S BODY COMPUTER.

PRESTAR MUCHA ATENCIÓN A LA RECONEXIÓN DE LOS CONECTORES EN EL BODY COMPUTER.

PRESTAR MUITA ATENÇÃO À LIGAÇÃO DAS FICHAS DE CABLAGEM NO BODY COMPUTER.

ΠΡΟΣΞΕΤΕ ΙΔΙΑΙΤΕΡΑ ΤΗΝ ΕΠΑΝΑΤΟΠΟΘΕΤΗΣΗ ΤΩΝ ΑΚΡΟΔΕΚΤΩΝ ΣΤΟ BODY COMPUTER.

PRÊTER UNE ATTENTION PARTICULIÈRE AU REBRANCHEMENT DES CONNECTEURS SUR LE BODY COMPUTER.

BESONDERS AUF DAS ERNEUTE EINSTECKEN DER STECKER AUF DEM BODY COMPUTER ACHTEN.

ÜGYELJEN A CSATLAKOZÓK KOMFORTELEKTRONIKA VEZÉRLŐEGYSÉGHEZ (BODY COMPUTER) TÖRTÉNŐ ÚJRACSATLAKOZTATÁSÁRA.

VENUJTE ŠPECIÁLNU POZORNOST' OPĀTOVNĚMU PŘIPOJENÍ KONEKTOROV K PALUBNĚMU POČÍTAČU.

ZWRÓCIĆ SZCZEGÓLNA UWAGĘ NA PRAWIDŁOWE PODŁĄCZENIE ZŁĄCZY DO KOMPUTERA UKŁADÓW KAROSERII.

VĚNUJTE ZVLÁŠTNÍ POZORNOST OPĚTOVNĚMU PŘIPOJENÍ KONEKTORŮ K PALUBNÍMU POČÍTAČI.

POSVETITI POSEBNU PAŽNJU NA REINTEGRACIJU KONEKTORA NA KOMPJUTER VOZILA.

BESTEED BIJZONDERE AANDACHT AAN HET OPNIEU INSCHAKELLEN VAN DE CONNECTOREN OP DE COMPUTERBODY.

VÆR FORSIGTIG NÅR KONTAKTERNE IGEN SÆTTES I BODY COMPUTEREN. KIINNITÄ ERITYISHUOMIOTA LIITTIMIEN UUDELLEENKYTKENNÄSSÄ KESKUSTIETOKONEESEEN (BODY COMPUTER).

VÆR SPESIELT FORSIKTIG NÅR DU SETTER KONTAKTENE TILBAKE PÅ BODY COMPUTER.

ÄGNA SÄRSKILD UPPMÄRKSAMHET ÅT ÅTERINFÖRINGEN AV KONTAKTERNA PÅ BODY COMPUTER.

БУДЬТЕ ОСОБЕННО ВНИМАТЕЛЬНЫ ПРИ ВСТАВЛЕНИИ РАЗЪЕМОВ В БОРТОВОЙ КОМПЬЮТЕР.

Body Computer توخي الحذر بشكل خاص عند إعادة توصيل الموصلات على هيكل الكمبيوتر



DURANTE LA MANUTENZIONE DEL VEICOLO FARE ATTENZIONE A NON URTARE LA LEVA DEL PULSANTE COFANO PER EVITARE DI DANNEGGIARLO.

DURING THE MAINTENANCE BE SURE NOT DAMAGE THE LEVER OF BONNET SWITCH.

DURANTE EL MANTENIMIENTO DEL VEHÍCULO PRESTAR ATENCIÓN A NO GOLPEAR LA PALANCA DEL PULSADOR DEL COFRE PARA EVITAR ESTROPEARLO.

DURANTE A MANUTENÇÃO DO VEÍCULO PRESTAR ATENÇÃO PARA NÃO BATER CONTRA A LINGUETA DO BOTÃO DO COFRE PARA EVITAR A SUA DANIFICAÇÃO.

ΚΑΤΑ ΤΗΝ ΣΥΝΤΗΡΗΣΗ ΤΟΥ ΟΧΗΜΑΤΟΣ ΔΕΝ ΘΑ ΠΡΕΠΕΙ ΝΑ ΜΕΤΑΒΛΗΘΕΙ Η ΡΥΘΜΙΣΗ Ή ΝΑ ΚΑΤΑΣΤΡΑΦΕΙ ΤΟ ΜΠΟΥΤΟΝ ΚΑΠΟ.

PENDANT L'ENTRETIEN DU VÉHICULE, PRÊTER ATTENTION À NE PAS COGNER LE LEVIER DU BOUTON DU COFFRE POUR ÉVITER DE L'ENDOMMAGER.

WÄHREND DER WARTUNG DES FAHRZEUGS DARAUFG ACHTEN, NICHT GEGEN DIE FEDER DES HECKKLAPPENKNOPFES ZU STOSSEN, UM IHN NICHT ZU BESCHÄDIGEN.

A JÁRMŰ KARBANTARTÁSA FOLYAMÁN VIGYÁZZON ARRÁ, HOGY NE ŰSSE MEG A MOTORHÁZFEDEL GOMBJÁNAK NYELVÉT A SÉRŰLÉSÉNEK MEGAKADÁLYOZÁSA VÉGETT.

POČAS ÚDRŽBY VOZIDLA DÁVAJTE POZOR, ABY STE NENARAZILI PÁČKU TLAČIDLÁ KAPOTY, PRETOŽE BY MOHLO DOJST K JEJ POŠKODENIU.

PODCZAS KONSERWACJI POJAZDU UWAGAĆ, ŻEBY NIE UDERZYĆ O DŹWIGIENKĘ PRZYCIŚKU MASKI I NIE USZKODZIĆ GO.

BĚHEM ÚDRŽBY VOZIDLA DÁVEJTE POZOR, ABYSTE NENARAZILI NA PÁČKU TLAČÍTKA KAPOTY, NEBOŤ BY MOHLO DOJÍT K JEJÍMU POŠKOZENÍ.

TOKOM ODRŽAVANJA VOZILA PAŽITE DA NE UDARITE U POLUGU DUGMETA HAUBE NA NAČIN DA SE NE OŠTETI.

TIJDENS HET ONDERHOUD VAN HET VOERTUIG MOET U OPLETTEN OM NIET TEGEN DE HENDEL VAN DE DRUKKNOP VOOR DE MOTORCAP TE STOTEN, OM TE VERMIJDEN DAT DIE BESCHADIGD RAAKT.

UNDER VEDLIGEHODELSE AF KØRETØJET SKAL DER UDVISES FORSIGTIGHED MED IKKE AT BESKADIGE HÅNDTAGET MED TASTEN TIL MOTORHJELMEN.

AJONEUVON HUOLLON AIKANA VARO KOLHIMAUSTA KONEPELLIN PAINIKKEEN VIPUA SEN VAURIOITUMISEN VÄLTÄMISEKSI.

UNDER VEDLIKEHOLD AV KJØRETØYET, PÅSE AT SPAKEN TIL PANSERKNAPPEN IKKE BLIR STØTET BORTI FOR Å UNNGÅ SKADE PÅ DENNE.

UNDER UNDERHÅLL AV FORDONET SKA DU SE UPP SÅ ATT DU INTE STÖTER TILL MOTORHUVSKNAPPENS SPÄRR FÖR ATT UNDVIKA ATT SKADA DEN.

ВО ВРЕМЯ ТЕХОБСЛУЖИВАНИЯ АВТОМОБИЛЯ БУДЬТЕ ВНИМАТЕЛЬНЫ, ЧТОБЫ НЕ ЗАДЕТЬ РЫЧАЖОК КНОПКИ КАПОТА, ВО ИЗБЕЖАНИИ ЕГО ПОВРЕЖДЕНИЯ.

خلال صيانة السيارة، يجب الحرص على عدم صدم ذراع زر غطاء المحرك لتجنب إتلافه.

COLLEGARE LA BATTERIA
CONNECT THE BATTERY
CONECTAR LA BATERÍA
LIGAR A BATERIA
ΣΥΝΔΕΣΤΕ ΤΗΝ ΜΠΑΤΑΡΙΑ
CONNECTER LA BATTERIE
SCHLIESSEN SIE DIE BATTERIE
CSATLAKOZTASSA AZ AKKUMULÁTORT
PRIPOJTE AKUMULÁTOR
PODŁĄCZYĆ AKUMULATOR
PŘIPOJTE AKUMULÁTOR
POVEZATI BATERIJU
DE ACCU AANSLUITEN
TILSLUT BATTERIET
KYTKE AKKU
KOBLE TIL BATTERIET
ANSLUT BATTERIET
ПОДСОЕДИНИТЬ АККУМУЛЯТОР
قم بتوصيل البطارية

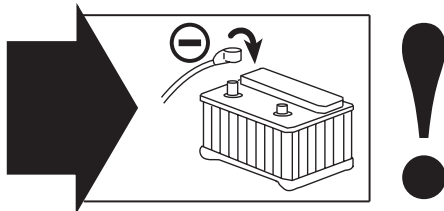



ABBINAMENTO SIRENA ALL'ALLARE M8299 (PROCEDURA AUTO-APPRENDIMENTO SIRENA)

IT

Fase 1: verificare che la centrale d'allarme M8299 non sia connessa al proprio cablaggio.

Fase 2: dopo aver eseguito i collegamenti elettrici del cablaggio sirena inserire il connettore nella WFR2 e dopo alcuni secondi premere 5 volte il pulsante cofano o in assenza di questo dare 5 impulsi di GND al filo viola del cablaggio sirena. **(ATTENZIONE! Eseguire l'operazione entro i primi 60sec.);** la fase predisposizione all'apprendimento viene confermata dalla segnalazione acustica Bip-Boop-Bip-Boop.

Fase 3: Inserire entro 3 minuti il connettore nella centrale d'allarme M8299, il led lampeggerà velocemente e dopo pochi istanti la sirena emetterà la segnalazione acustica Bip-Beep-Bip-Beep a conferma della conclusione positiva dell'abbinamento.

Fase 4: Concludere la procedura attivando il quadro strumenti dell'auto oppure attendere 60 secondi dopo i quali la procedura si completerà automaticamente

NOTA: nel caso non venga installato il pulsante cofano isolare il filo viola del cablaggio per evitare falsi contatti.

VERIFICA FINALE DELL'IMPIANTO

Dopo aver completato l'installazione eseguire le seguenti operazioni:

- 1) Accertarsi che le chiavi dell'auto non siano all'interno della vettura.
- 2) Aprire il finestrino lato guida e chiudere le porte, il cofano ed il baule.
- 3) Inserire la centrale d'allarme con il radiocomando, attendere il beep della sirena a conferma del funzionamento antijamming e durante i 25 secondi d'immunità iniziale effettuare i seguenti test:

3a) Durante l'immunità iniziale di 25 secondi simulare un allarme aprendo e chiudendo una portiera o uno dei cofani; si avrà un lampeggio delle frecce e una segnalazione acustica per ogni ingresso stimolato e ripartirà il tempo di immunità iniziale di 25 secondi.

3b) Test ultrasuoni: introdurre una mano dal finestrino e muoverla orizzontalmente rispetto al piano dell'automobile. Verrà generato un lampeggio frecce e una segnalazione acustica a conferma di stimolo di allarme ricevuto.

3c) Trascorsa l'immunità iniziale aprire le porte o il cofano si avrà un ciclo d'allarme di 25 secondi che per il cofano può essere ritardato di alcuni secondi. Se, durante il ciclo d'allarme, le porte o il cofano vengono lasciate aperte si ripeterà il ciclo d'allarme per un massimo di 9 ripetizioni. Durante il ciclo d'allarme verificare le funzioni di allarme (sirena, avvisatore acustico, indicatori di direzione e led lampeggiante).

3d) Verifica di disattivazione d'emergenza: Inserire l'antifurto e verificare il led lampeggiante, poi ruotare la chiave d'avviamento in posizione ON e mantenerla ruotata per almeno 5 Sec. trascorsi i quali il sistema di disattiverà. **N.B.** La chiave da impiegare deve essere dotata del trasponder originale della vettura.

4) Segnalazioni porte aperte all'inserimento: Se casualmente, all'inserimento dell'allarme una o più portiere, il baule o il cofano motore risultassero aperti la relativa protezione periferica verrà temporaneamente esclusa e si avvertirà una segnalazione acustica **Beep-Beep-Beep-Beep**.

5) Esclusione protezione volumetrica e ausiliaria: attivare per 2 volte consecutive il quadro strumenti del veicolo, dopo i 3 Beep della sirena, entro i successivi 20 sec, eseguire un inserimento tramite radiocomando. Un lampeggio molto rapido durante il tempo di immunità indicherà lo stato di inserimento con protezione volumetrica esclusa.

6) Esclusione automatica della protezione volumetrica per sblocco baule con radiocomando: con sistema d'allarme inserito premere il pulsante di sblocco baule dal radiocomando, aprendo il baule il sistema non entra in allarme. Il lampeggio veloce del led indica l'inibizione temporanea degli allarmi baule, ultrasuoni e modulo AUX (M160) mentre rimarranno protette le porte e il cofano motore. Poco dopo la chiusura del baule si riattivano automaticamente le protezioni precedentemente inibite e il led ritorna a lampeggiare lentamente.

CUSTOMER SERVICE: assistenza.caralarm@metasystem.it





PAIRING THE SIREN WITH THE ALARM M8299 (SIREN SELF-LEARNING PROCEDURE)

Step 1: check that the alarm control unit M8299 is properly wired.

Step 2: after having wired the siren, insert the connector in the WFR2 and, after a few seconds, press the bonnet button 5 times or, if this is missing, give 5 GND pulses to the purple wire of the siren. (**ATTENTION! Perform the operation within the first 60sec.**); the self-learning setup step is confirmed by the audible warning Bip-Boop-Bip-Boop.

Step 3: Within 3 minutes, insert the connector in the alarm control unit M8299. The LED will flash quickly and after a few seconds the siren will sound the audible warning Bip-Beep-Bip-Beep confirming that the coupling was successful.

Step 4: Finish the procedure by activating the dashboard of the car or wait 60 seconds after which the procedure completes automatically.

NOTE: if the bonnet button is not installed, insulate the purple wire to avoid false contacts.

FINAL SYSTEM TEST

When installation is complete, perform the following operations:

- 1) Ensure that the car keys are not inside the vehicle.
- 2) Open the window on the driver's side and close the doors, the bonnet and the boot.
- 3) Switch on the alarm control unit with the radio remote control, wait for a beep from the siren to confirm that anti-jamming is working, and perform the following tests during the 25 seconds arm delay:

3a) During the initial 25 seconds of immunity simulate an alarm by opening and closing a door or one of the bonnets; the arrows will flash and an audible signal will sound with each simulated entry, and then the initial 25 seconds of immunity will start back up again.

3b) Ultrasound test: place a hand inside the window and move it horizontally, in relation to the plane of the vehicle. The arrows will flash and an audible signal will sound, confirming reception of the alarm stimulus.

3c) When the initial immunity has elapsed, opening the doors or the bonnet will trigger a 25-second alarm cycle, which can be delayed by a few seconds for the bonnet. If any doors or bonnet are left open during the alarm cycle, the alarm cycle will repeat for a maximum of 9 times. During the alarm cycle, check the alarm functions (siren, audible signal, flashing direction indicators and led lights).

3d) Emergency deactivation test: Turn the burglar alarm on and check the flashing led, then turn the ignition key to ON and keep it there for at least 5 seconds, after which the system will switch off.
N.B. The employed key must be fitted with an original transponder for the vehicle.

4) Open door signals when switched on: If one or more doors, boot or engine bonnet happen to be open when the alarm is switched on, the relative peripheral protection will be temporarily excluded and the audible **Beep-Beep-Beep-Beep** signal will sound.

5) Disable volumetric and auxiliary protection: activate the vehicle's dashboard 2 times in a row, after the siren Beeps 3 times, within the next 20 seconds, turn it on from the radio control. Quick flashing during the immunity time reports the powered-on status with excluded volumetric protection.

6) Automatic exclusion of volumetric protection to unlock boot with radio control: with the alarm system on, press the boot unlock button from the radio control to open the boot without making the system trigger an alarm. When the led flashes quickly, this means that the boot, ultrasound and AUX module (M160) alarms have been temporarily inhibited, while doors and engine bonnet remain protected. Shortly after closing the boot back up again, the previously inhibited protections switch back on again and the led goes back to flashing slowly.

CUSTOMER SERVICE: assistenza.caralarm@metasystem.it



COMBINACIÓN DE LA SIRENA CON LA ALARMA M8299 (PROCESO DE AUTOAPRENDIZAJE SIRENA)

ES

Fase 1: compruebe que la central de alarma M8299 no esté conectada a su propio cableado.

Fase 2: después de haber realizado las conexiones eléctricas del cableado de la sirena, introduzca el conector en la WFR2 y, pasados unos segundos, presione 5 veces el botón del capó o en ausencia de éste, dé 5 impulsos de GND al hilo violeta del cableado de la sirena. ¡ATENCIÓN! Realice la operación antes de que pasen los primeros 60 s); la fase de predisposición al aprendizaje se confirma con la señalización acústica Bip-Boop-Bip-Boop.

Fase 3: Introduzca antes de 3 minutos el conector en la central de alarma M8299; el led parpadeará rápidamente y tras unos instantes, la sirena emitirá la señalización acústica Bip-Beep-Bip-Beep para confirmar la conclusión positiva de la combinación.

Fase 4: Concluya el procedimiento activando el cuadro de instrumentos del auto o espere 60 segundos, después de los cuales, el procedimiento se completará automáticamente.

NOTA: Si no se instala el botón del capó, aisle el hilo violeta del cableado para evitar contactos falsos.

VERIFICACIÓN FINAL DE LA INSTALACIÓN

Después de completar la instalación realice las siguientes operaciones:

1) Asegúrese de que las llaves del coche no estén dentro del vehículo.
2) Abra la ventanilla del lado del conductor y cierre las puertas, el capó y el baúl.
3) Activar la central de alarma con el mando a distancia, esperar a que suene el bip de la sirena que confirma el funcionamiento contra interferencias y durante los 25 segundos de inmunidad inicial efectuar los siguientes tests:

3a) Durante la inmunidad inicial de 25 segundos simule una alarma abriendo y cerrando una puerta o el capó; se producirá una intermitencia de las luces de giro y una señal acústica por cada entrada estimulada y volverá a empezar el tiempo de inmunidad inicial de 25 segundos.

3b) Prueba de ultrasonido: introduzca una mano a través de la ventanilla y muévala horizontalmente con respecto a la superficie del coche. Se generará una intermitencia de las luces de giro y una señal acústica como confirmación del estímulo de alarma recibido.

3c) Al final de la inmunidad inicial, abra la puerta o el capó, se obtendrá un ciclo de alarma de 25 segundos, que en el caso del capó puede alargarse por algunos segundos. Si, durante el ciclo de alarma, las puertas o el capó se dejan abiertas se repetirá el ciclo de alarma durante un máximo de 9 repeticiones. Durante el ciclo de alarma, verifique las funciones de alarma (sirena, señal acústica, luces de giro y led intermitente).

3d) Verificación de desactivación de emergencia: Activar el antirrobo y verificar el led intermitente, después gire la llave de arranque en posición ON y manténgala girada durante al menos 5 segundos, luego de éste el sistema se desactivará. **NOTA** La llave a utilizar debe poseer el trasponder original del vehículo.

4) Señalización de puertas abiertas en la activación: Si por casualidad, al activar la alarma una o más puertas, el baúl o el capó del motor se encuentran abiertas, la protección periférica correspondiente se excluirá temporalmente y se emitirá una señal acústica **Bip-Bip-Bip-Bip**.

5) Exclusión de protección volumétrica y auxiliar: active 2 veces consecutivas el cuadro de instrumentos del vehículo, después de los 3 bip de la sirena, antes de que pasen 20 segundos, realice una activación mediante el radiomando. Una intermitencia muy rápida durante el tiempo de inmunidad indicará el estado de activación con protección volumétrica excluida.

6) Exclusión automática de la protección volumétrica para el desbloqueo del baúl con radiomando: con el sistema de alarma activado presione el pulsador de desbloqueo del baúl desde el radiomando, al abrir el baúl el sistema de alarma no se activa. La intermitencia veloz del led indica la desactivación temporal de las alarmas del baúl, los ultrasonidos y el módulo AUX (M160), pero permanecen protegidas las puertas y el capó del motor. Poco después del cierre del baúl se reactivan automáticamente las protecciones anteriormente deshabilitadas y el led vuelve a parpadear lentamente.

CUSTOMER SERVICE: asistencia.caralarm@metasystem.it



**PT**

ASSOCIAÇÃO DA SIRENE AO ALARME M8299 (PROCEDIMENTO DE AUTOAPRENDIZAGEM SIRENE)

Fase 1: verificar se a central de alarme M8299 não está conectada à própria cablagem.

Fase 2: depois de realizar as conexões elétricas da cablagem da sirene, inserir o conector na WFR2 e após alguns segundos pressionar 5 vezes o botão do capô ou, na sua ausência, dar 5 impulsos de GND ao fio roxo da cablagem da sirene. (ATENÇÃO! Fazer a operação nos primeiros 60seg.); a fase de predisposição à aprendizagem é confirmada pela sinalização acústica Bip-Boop-Bip-Boop.

Fase 3: Inserir dentro de 3 minutos o conector na central de alarme M8299, o led vai piscar rapidamente e depois de alguns instantes a sirene vai emitir a sinalização acústica Bip-Beep-Bip-Beep para confirmar a conclusão positiva da combinação.

Fase 4: Concluir o procedimento ativando o quadro de instrumentos do automóvel ou aguardar 60 segundos após os quais o procedimento será concluído automaticamente.

NOTA: se não for instalado o botão do capô, isolar o fio roxo da cablagem para evitar falsos contactos.

CONTROLO FINAL DO SISTEMA

Após completar a instalação, efetuar as operações abaixo descritas:

- 1) Certificar-se de que as chaves do automóvel não estejam no interior do veículo.
- 2) Abrir a janela na lado da direção e fechar as portas, o capô e o porta-malas.
- 3) Ativar a central de alarme com o controlo remoto, aguardar o sinal sonoro da sirene que confirma o funcionamento anti-inibição e, durante os 25 segundos de imunidade inicial, efetuar os seguintes testes:

3a) Durante a imunidade inicial de 25 segundos, simular um alarme abrindo e fechando uma porta ou um dos capôs; a seguir, ocorre uma intermitência das setas e uma sinalização acústica para cada entrada estimulada e reinicia o tempo de imunidade inicial de 25 segundos.

3b) Teste ultrassons: introduzir uma mão pela janela e movimentá-la em sentido horizontal em relação ao plano do automóvel. Será gerada uma intermitência das setas e uma sinalização acústica para confirmar o estímulo do alarme recebido.

3c) Após a imunidade inicial, abrir as portas ou o capô e realiza-se um ciclo de alarme de 25 segundos que pode ser atrasado para o capô em alguns segundos. Se, durante o ciclo de alarme, as portas e o capô permanecem abertos, repete-se o ciclo de alarme por 9 repetições, no máximo. Durante o ciclo de alarme é necessário controlar as funções de alarme (sirene, avisador sonoro, indicadores de direção e LED intermitente).

3d) Controlo de desativação de emergência: Inserir o alarme antifurto e controlar o LED intermitente, girar a chave de acionamento do motor para a posição ON e mantê-la girada por 5 seg., pelo menos e, no final deste intervalo de tempo, o sistema desativa-se. **N.B.** A chave utilizada deve ser dotada com o transponder original do veículo.

4) Sinalizações de portas abertas para a inserção: Se durante a inserção do alarme uma ou mais portas, o porta-malas ou o capô do motor, estiver aberta, a respetiva proteção periférica será excluída temporariamente e ouve-se uma sinalização acústica **Beep-Beep-Beep-Beep**.

5) Exclusão da proteção volumétrica e auxiliar: ativar por 2 vezes consecutivas o painel de instrumentos do veículo e, após 3 sons de "Beep" da sirene, nos próximos 20 seg., efetuar a inserção através de radiocontrolo. Uma intermitência muito rápida, durante o tempo de imunidade, indica o estado de inserção com proteção volumétrica excluída.

6) Exclusão automática da proteção volumétrica para desbloqueio do porta-malas com radiocontrolo: com o sistema de alarme inserido, pressionar o botão de desbloqueio do porta-malas do radiocontrolo: ao abrir o porta-malas, o sistema não entra em condições de alarme. A intermitência rápida do LED indica a inibição dos alarmes do porta-malas, ultrassons e módulo AUX (M160) e permanecem protegidas as portas e o capô do motor. Logo após o fechamento do porta-malas as proteções inibidas serão reativadas automaticamente e o LED retorna a piscar de modo lento.

CUSTOMER SERVICE: assistenza.caralarm@metasystem.it





ΣΥΝΔΕΣΗ ΣΕΙΡΗΝΑΣ ΜΕ ΤΟ ΣΥΝΑΓΕΡΜΟ M8299 (ΔΙΑΔΙΚΑΣΙΑ ΑΥΤΟ-ΕΚΜΑΘΗΣΗΣ ΣΕΙΡΗΝΑΣ)

GR

Φάση 1: βεβαιωθείτε ότι η κεντρική μονάδα του συναγερμού M8299 δεν είναι συνδεδεμένη με την καλωδίωσή του.

Φάση 2: μετά την εκτέλεση των ηλεκτρικών καλωδιώσεων της σειρήνας συνδέστε το βύσμα σε WFR2 και μετά από μερικά δευτερόλεπτα πατήστε 5 φορές το κουμπί καπό ή αν δεν υπάρχει δώστε 5 παλμούς GND στο μοβ καλώδιο της καλωδίωσης σειρήνας. (ΠΡΟΣΟΧΗ! Εκτελέστε τη λειτουργία εντός των πρώτων 60 δευτ.). Η φάση που είναι προγραμματισμένη για την εκμάθηση επιβεβαιώνεται από την ακουστική σήμανση Bip-Boop-Bip-Boop.

Φάση 3: Συνδέστε μέσα σε 3 λεπτά το βύσμα με την κεντρική μονάδα συναγερμού M8299, το led θα αναβοσβήνει γρήγορα και μετά από λίγα λεπτά η σειρήνα θα εκπέμψει την ακουστική σήμανση Bip-Beer-Bip-Beer επιβεβαιώνοντας τη θετική έκβαση της σύνδεσης.

Φάση 4: Ολοκληρώστε τη διαδικασία ενεργοποιώντας το ταμπλό του αυτοκινήτου ή περιμένετε 60 δευτερόλεπτα μέχρι να ολοκληρωθεί η διαδικασία αυτόματα.

ΣΗΜΕΙΩΣΗ: σε περίπτωση που υπάρχει το κουμπί καπό απομονώστε το μοβ καλώδιο της καλωδίωσης για να αποφευχθούν εσφαλμένες επαφές.

ΤΕΛΙΚΟΣ ΕΛΕΓΧΟΣ ΤΟΥ ΣΥΣΤΗΜΑΤΟΣ

Αφού ολοκληρωθεί η εγκατάσταση εκτελέστε τις ακόλουθες εργασίες:

1) Βεβαιωθείτε ότι τα κλειδιά του αυτοκινήτου δεν βρίσκονται μέσα στο όχημα.

2) Ανοίξτε το παράθυρο του οδηγού και κλείστε πόρτες, καπό και πορτμπαγκάζ.

3) Ενεργοποιήστε την κεντρική μονάδα συναγερμού με το τηλεχειριστήριο, περιμένετε να ακουστεί το ηχητικό σήμα της σειρήνας ως επιβεβαίωση της αντιπαρασιτικής λειτουργίας και κατά τη διάρκεια του διαστήματος αρχικής ατρωσίας 25 δευτερολέπτων πραγματοποιήστε τις παρακάτω δοκιμές:

3a) Κατά την αρχική αδρανοποίηση των 25 δευτερολέπτων εκτελέστε την προσομοίωση ενός συναγερμού ανοίγοντας και κλείνοντας μια πόρτα ή ένα από τα καπό. Θα αρχίσουν να αναβοσβήνουν τα φλας και θα έχετε ένα ηχητικό σήμα για κάθε διεγερμένη είσοδο ενώ θα ξαναρχίσει ο χρόνος της αρχικής αδρανοποίησης των 25 δευτερολέπτων.

3b) Ελεγχος υπερχών: βάλτε έξω από το παράθυρο ένα χέρι και κινήστε το οριζόντια σε σχέση με την επίπεδη επιφάνεια του αυτοκινήτου. Θα αρχίσουν να αναβοσβήνουν τα φλας και ένα ηχητικό σήμα θα επιβεβαιώσει τη διέγερση του ληφθέντος συναγερμού.

3c) Μετά την αρχική αδρανοποίηση ανοίξτε την πόρτα ή το καπό, θα έχετε έναν κύκλο συναγερμού 25 δευτερολέπτων που για το καπό μπορεί να καθυστερήσει μερικά δευτερόλεπτα. Αν, κατά τη διάρκεια του κύκλου του συναγερμού, παραμένουν ανοιχτές οι πόρτες ή το καπό, θα επαναληφθεί ο κύκλος του συναγερμού για το μέγιστο διάστημα των 9 επαναλήψεων. Κατά τη διάρκεια του κύκλου του συναγερμού εξακριβώστε τις λειτουργίες του συναγερμού (σειρήνα, κόρνα, φλας και led που αναβοσβήνουν).

3d) Ελέγξτε την απενεργοποίηση της έκτακτης ανάγκης: Εισάγετε τον αντικλεπτικό μηχανισμό και ελέγξτε το led που αναβοσβήνει, στη συνέχεια γυρίστε το κλειδί ενεργοποίησης στη θέση ON και κρατήστε το ενεργοποιημένο για τουλάχιστον 5 δευτ. στο τέλος των οποίων το σύστημα θα απενεργοποιηθεί. ΣΗΜΕΙΩΣΗ Το κλειδί που πρόκειται να χρησιμοποιήσετε θα πρέπει να διαθέτει το γνήσιο αναμεταδότη του οχήματος.

4) Σημάνσεις ανοιχτών πορτών προς καταχώρηση: Αν συμπτωματικά, κατά την καταχώρηση του συναγερμού μίας ή περισσότερων πορτών, το πορτμπαγκάζ ή το καπό είναι ανοιχτά η σχετική περιφερειακή προστασία θα αποκλειστεί προσωρινά και θα ακουστεί ένα ηχητικό σήμα **Beep-Beep-Beep-Beep**.

5) Απενεργοποίηση ογκομετρικής και βοηθητικής προστασίας: ενεργοποιήστε για 2 συνεχόμενες φορές το ταμπλό του οχήματος, μετά τα 3 Beep της σειρήνας, μέσα στα επόμενα 20 δευτ, εκτελέστε μια καταχώρηση μέσω του τηλεχειριστηρίου. Ένα φως που αναβοσβήνει γρήγορα κατά τη διάρκεια του χρόνου αδρανοποίησης υποδεικνύει την κατάσταση της καταχώρησης με αποκλεισμένη την ογκομετρική προστασία.

6) Αυτόματος αποκλεισμός της ογκομετρικής προστασίας για την απεμπλοκή του πορτμπαγκάζ με τηλεχειριστήριο: με καταχωρημένο το σύστημα του συναγερμού πατήστε το κουμπί του τηλεχειριστηρίου της απεμπλοκής του πορτμπαγκάζ, ανοίγοντας το πορτμπαγκάζ το σύστημα δεν θα θεθεί σε συναγερμό. Το led που αναβοσβήνει γρήγορα υποδεικνύει την προσωρινή αναστολή των συναγερμών πορτμπαγκάζ, υπερχών και μονάδας AUX (M160) ενώ παραμένουν προστατευμένες οι πόρτες και το καπό του κινητήρα. Λίγο μετά το κλείσιμο του καπό ενεργοποιούνται και πάλι αυτόματα οι προστασίες που είχαν ανασταλεί προηγουμένως και το led θα ξαναρχίσει να αναβοσβήνει αργά.

CUSTOMER SERVICE: assistenza.caralarm@metasystem.it



FR

COMBINAISON DE LA SIRÈNE À L'ALARME M8299 (PROCÉDURE AUTO-APPRENTISSAGE SIRÈNE)

Phase 1 : vérifier que la centrale d'alarme M8299 ne soit pas branchée à son propre câblage.

Phase 2 : après avoir effectué les branchements électriques du câblage de la sirène, insérer le connecteur dans la WFR2 et après avoir fait passer quelques secondes, appuyer 5 fois sur le bouton du capot ou, s'il n'y en a pas, donner 5 impulsions de GND au fil violet du câblage de la sirène. (ATTENTION ! Effectuer l'opération avant les 60 premières secondes) ; la phase de préparation à l'apprentissage est confirmée par la signalisation sonore Bip-Boop-Bip-Boop.

Phase 3 : Dans un délai de 3 minutes, insérer le connecteur dans la centrale d'alarme M8299, la LED va clignoter rapidement et après quelques instants, la sirène va émettre le signal sonore Bip-Beep-Bip-Beep pour confirmer que la combinaison s'est terminée avec succès.

Phase 4 : Achever la procédure en activant le tableau de bord de la voiture ou attendre 60 secondes après lesquelles la procédure se termine automatiquement.

REMARQUE : si le bouton du capot n'est pas installé, isoler le fil violet du câblage pour éviter les faux contacts.

VÉRIFICATION DE L'INSTALLATION

Après avoir achevé l'installation, effectuer les opérations suivantes :

1) S'assurer que les clés de la voiture ne soient pas à l'intérieur.

2) Ouvrir la vitre du côté du conducteur et fermer les portières, le capot et le coffre.

3) Insérer la centrale d'alarme avec la radiocommande, attendre le bip de la sirène qui confirme le fonctionnement anti-jamming et procéder aux tests suivants pendant les 25 secondes d'immunité initiale :

3a) Pendant l'immunité initiale de 25 secondes, simuler une alarme en ouvrant et en fermant une portière ou l'un des capots ; les clignotants seront activés ainsi qu'un signal sonore pour chaque entrée stimulée et le temps d'immunité initiale de 25 secondes recommencera.

3b) Test des ultrasons : introduire une main par la vitre et la déplacer horizontalement par rapport au plan de la voiture. Les clignotants seront activés ainsi qu'un signal sonore pour confirmer que l'impulsion d'alarme a été reçue.

3c) L'immunité initiale achevée, ouvrir les portières ou le capot, un cycle d'alarme de 25 secondes sera activé, en ce qui concerne le capot, le cycle d'alarme peut avoir un retard de quelques secondes. Si, pendant le cycle d'alarme, les portières ou le capot sont laissés ouverts, le cycle d'alarme se répétera pour un maximum de 9 répétitions. Pendant le cycle d'alarme, vérifier les fonctions d'alarme (sirène, avertisseur sonore, feu de direction et led clignotante).

3d) Vérifier la désactivation d'urgence : Insérer l'antivol et vérifier la led clignotante, puis tourner la clé d'allumage sur la position ON et la maintenir tournée pendant au moins 5 secondes, après quoi, le système sera désactivé. **N.B. :** La clé à utiliser doit être munie du transpondeur original de la voiture.

4) Signalisations des portes ouvertes lors de l'insertion : Si accidentellement, lors de l'insertion de l'alarme, une ou plusieurs portières, le coffre ou le capot du moteur résultaient être ouverts, la relative protection périphérique sera exclue temporairement et un signal sonore sera activé **Beep-Beep-Beep-Beep**.

5) Exclusion protection volumétrique et auxiliaire : activer 2 fois de suite le tableau des instruments du véhicule, après les 3 Bips de la sirène, au cours des 20 secondes suivantes, effectuer une insertion au moyen de la télécommande. Pendant le temps d'immunité, un éclair très rapide indiquera l'état d'insertion avec l'exclusion de la protection volumétrique.

6) Exclusion automatique de la protection volumétrique pour le déverrouillage du coffre par télécommande : en ayant inséré le système d'alarme, appuyer sur le bouton de déverrouillage du coffre au moyen de la télécommande ; en ouvrant le coffre, le système n'entre pas en alarme. L'éclair rapide de la led indique la désactivation temporaire des alarmes du coffre, des ultrasons et du module AUX (M160) tandis que les portières et le capot du moteur resteront protégés. Peu après que le coffre a été refermé, les protections qui ont été précédemment désactivées, sont automatiquement réactivées et la led recommence à clignoter lentement.

CUSTOMER SERVICE: assistenza.caralarm@metasystem.it



VERBINDUNG DER SIRENE AN DEN ALARM M8299 (PROZEDUR SELBSTLERNEN SIRENE)

DE

Phase 1: prüfen, dass die Alarmzentrale M8299 nicht an ihrer Verdrahtung angeschlossen ist.

Phase 2: nachdem die elektrischen Verbindungen der Verdrahtung für die Sirene ausgeführt wurden, den Verbinder in die WFR2 einfügen und nach einigen Sekunden fünf Mal die Taste der Motorhaube drücken, oder wenn sie nicht vorhanden ist, dem violetten Draht der Verdrahtung der Sirene fünf GND-Impulse geben. (ACHTUNG! Das Verfahren innerhalb der ersten 60 Sekunden ausführen; die Phase für die Vorbereitung des Selbstlernens wird durch das akustische Signal Bip-Boop-Bip-Boop bestätigt.

Phase 3: Innerhalb von 3 Minuten den Verbinder in die Alarmzentrale M8299 einfügen, die LED blinkt schnell, und nach wenigen Augenblicken gibt die Sirene das akustische Signal Bip-Beep-Bip-Beep ab, um zu bestätigen, dass die Verbindung erfolgreich ist.

Phase 4: Das Verfahren beenden, indem das Armaturenbrett des Fahrzeugs eingeschaltet wird, oder 60 Sekunden warten, nach denen das Verfahren automatisch beendet wird.

ANMERKUNG: Falls die Taste für die Motorhaube nicht installiert wird, muss der violette Draht der Verkabelung isoliert werden, um Fehlkontakte zu vermeiden.

ENDPRÜFUNG DER ANLAGE

Nach Beendigung der Installation folgende Arbeiten ausführen:

- 1) Sicherstellen, dass die Autoschlüssel nicht im Fahrzeug sind.
- 2) Das Fenster auf der Fahrerseite öffnen und die Türen, die Haube und den Kofferraum schließen.
- 3) Die Alarmeinheit mit der Funkfernsteuerung einschalten, den Sirenenpiepton zur Bestätigung der Störerschutzfunktion abwarten und während der ersten 25 Sekunden der Immunität die folgenden Tests durchführen:

3a) Während der 25 Sekunden Immunität am Anfang einen Alarm simulieren, dazu eine Tür oder eine der Hauben öffnen und wieder schließen; es kommt zu einem Blinken der Pfeiltasten, einem akustischen Signal für jeden angeregten Eingang und die anfängliche Immunitätszeit von 25 Sekunden startet erneut.

3b) Test Ultraschall: Eine Hand aus dem Fenster strecken und sie im Verhältnis zur Fahrzeugebene horizontal bewegen. Es kommt zu einem Blinken der Pfeiltasten und einem akustischen Signal zur Bestätigung, dass die Alarmanregung empfangen wurde.

3c) Wenn nach der anfänglichen Immunität die Tür oder die Haube geöffnet wird kommt es zu einem Alarmzyklus von 25 Sekunden, der im Falle der Haube um einige Sekunden verzögert sein kann. Wenn während des Alarmzyklus die Türen oder die Haube geöffnet bleiben, wiederholt sich der Alarmzyklus (max. 9 Wiederholungen). Während des Alarmzyklus die Alarmfunktionen sicherstellen (Sirene, akustischer Melder, Richtungsanzeigen und blinkende Led-Anzeigen).

3d) Prüfung der Deaktivierung des Notaus: Die Diebstahlsicherung aktivieren und das Blinken der Led-Anzeige überprüfen, dann den Zündschlüssel in Position ON drehen und mindestens 5 Sekunden lang gedreht halten, nach deren Ablauf das System deaktiviert werden wird. **ANMERKUNG:** Der zu verwendende Schlüssel muss über einen originalen Trasponder des Fahrzeugs verfügen.

- 4) **Meldungen Türen geöffnet beim Einschalten:** Wenn zufällig beim Einschalten des Alarms eine oder mehrere Türen, der Kofferraum oder die Motorhaube geöffnet sein sollten, wird die entsprechende periphere Schutzvorrichtung vorübergehend ausgeschlossen und es kommt zu einem akustischen Signal **Beep-Beep-Beep-Beep**.

5) **Ausschluss des Bewegungsmelders und der zusätzlichen Schutzvorrichtung:** 2 mal hintereinander die Steuerschalttafel des Fahrzeugs aktivieren, nach den 3 Beep-Tönen der Sirene, innerhalb der nächsten 20 Sekunden, eine Einschaltung mit der Fernsteuerung ausführen. Das schnelle Blinken während der Immunitätszeit zeigt den Status der Einschaltung mit ausgeschlossenerm Volumenschutz an.

6) **Automatischer Ausschluss des Volumenschutzes wegen Freigabe Kofferraum mit Funksteuerung:** bei aktiviertem Alarmsystem die Taste für die Freigabe des Kofferraums an der Funksteuerung betätigen, wird der Kofferraum geöffnet, löst das System keinen Alarm aus. Das schnelle Blinken der LED zeigt an, dass die Alarme Kofferraum, Ultraschall und Modul AUX (M160) vorübergehend deaktiviert sind, während die Türen und die Motorhaube weiterhin unter Alarm stehen. Kurz nach dem erneuten Schließen des Kofferraums werden die zuvor ausgeschlossenen Schutzvorrichtungen erneut automatisch aktiviert und die LED beginnt erneut langsam zu blinken.

CUSTOMER SERVICE: assistenza.caralarm@metasystem.it



**HU**

SZIRÉNA TÁRSÍTÁSA AZ M8299 RIASZTÓHOZ (A SZIRÉNA ÖNTANULÁSI FOLYAMATA)

1. szakasz: ellenőrizze, hogy az M8299 riasztóközpont nincs-e csatlakoztatva a saját kábeleibeiz.
2. szakasz: miután bekötötte a sziréna elektromos kábeleit, illesse be a csatlakozót a WFR2 csatlakozóba, majd néhány másodpercnyi várakozás után nyomja meg 5-ször a motortér kapcsolót, vagy ha nincs ilyen, adjon 5 GND impulzust a sziréna lila kábelének. (FIGYELEM! A műveletet az első 60 másodpercen belül el kell végezni.); az öntanulásra történő előkészítés megtörténtét a Bip-Boop-Bip-Boop hangjelzés jelzi.
3. szakasz: Dugja be 3 percen belül a csatlakozót az M8299 riasztóközpontba. A csatlakoztatás pillanatában a LED gyorsan villog, majd néhány másodpercet követően a sziréna Bip-Beep-Bip-Beep hangjelzéssel erősíti meg a sikeres csatlakoztatást.
4. szakasz: A művelet befejezéséhez kapcsolja be az autó műszerfalát, vagy várjon 60 másodpercet, amelyet követően a művelet automatikusan befejeződik.

MEGJEGYZÉS: ha a motortér kapcsoló nem kerül felszerelésre, szigetelje a kábelezés lila kábelét, hogy elkerülje a téves riasztásokat.

A RENDSZER VÉGSŐ ELLENŐRZÉSE

A telepítést követően végezze el a következő műveleteket:

- 1) Ellenőrizze, hogy az autó kulcsai nem maradtak-e az autóban.
- 2) Nyissa ki a vezető oldali ablakot, és zárja az ajtókat, a motorházatétot és a csomagtartót.
- 3) A rádióvezérlővel aktiváljuk a riasztót, várjuk meg a hangjelző visszajelzését a zavarcsűrő funkció megerősítéseként, és a 25 másodperces kezdeti immunitási időben végzzük el az alábbi tesztekét:
 - 3a) A kezdeti 25 másodperces passzív időszak alatt, nyissa ki az egyik ajtót vagy a motorházatétot, és szimuláljon vészjelzést; az index villog, és a hangjelző megszólal minden ajtó vagy motorházatétó kinyitásakor, és újrakezdődik a 25 másodperces passzív időszak.
 - 3b) Ultrahang ellenőrzés: nyúljon be a nyitott ablakon, és mozgassa a kezét az autó síkjához képest vízszintesen. A sziréna villog, és hangjelzéssel jelzi a behatolást.
 - 3c) A kezdeti passzív időszakot egy 25 másodperces riasztási ciklus követi, amely a motorházatétó esetében néhány másodperccel megnyújtható. Ha a riasztási szakaszban nyitva hagyja az ajtókat vagy a motorházatétot, a riasztási ciklus megismétlődik (legfeljebb 9 alkalommal). A riasztási szakaszban ellenőrizze a riasztó működését (sziréna, hangjelző, index, és villogó led).
 - 3d) A riasztó kikapcsolásának ellenőrzése: Kapcsolja be a riasztót, és ellenőrizze, hogy a led villog-e. Illesse be a kulcsot a gyújtáskapcsolóba, fordítsa el ON helyzetbe, és tartsa így legalább 5 másodpercig. Ezt követően a riasztó kikapcsol. **Megj.** Olyan kulcsot kell használni, amelyen az autó eredeti jeladója megtalálható.
- 4) **Ajtó nyitva jelzés a bekapcsoláskor:** Ha a riasztó bekapcsolásakor egy vagy több ajtó illetve a motorházatétó vagy a csomagtartó nyitva van, a riasztó ideiglenesen kizárja a vonatkozó riasztást, és **Beep-Beep-Beep** hangjelzést ad.
- 5) **Belső tér és kiegészítő védelem kiiktatása:** kapcsolja be kétszer egymás után az autó műszerfalát. A sziréna 3-szor pittyeg az elkövetkező 20 másodpercen belül, ekkor kapcsolja be a rendszert a távirányítóval. A passzív időszakban a led gyors villogása jelzi, hogy a volumetrikus védelem ki van kapcsolva.
- 6) **A volumetrikus védelem kizárása a csomagtartó távirányítóval történő kinyitásához:** a riasztó bekapcsolt állapotában nyomja meg a távirányító csomagtartó nyitó gombját. A csomagtartó kinyitásakor a riasztó nem kapcsol be. A led gyors villogással jelzi, hogy a csomagtartót védő riasztó, az ultrahang és az AUX (M160) modul ki van kapcsolva, míg a motorházatétó és az ajtók továbbra is védve vannak. A csomagtartó visszazárását követően a riasztó korábban kizárt részei automatikusan visszakapcsolnak, és a led ismét lassan villog.





PÁROVANIE SIRÉNY K ALARMU M8299 (POSTUP AUTOMATICKÉHO UZNANIA SIRÉNY)

SK

Fáza 1: overte, či jednotka alarmu M8299 nie je pripojená k vlastnému zapojeniu.

Fáza 2: po vykonaní elektrickej prípojky zapojenia sirény vložte konektor do WFR2 a po niekoľkých sekundách stlačte 5 krát tlačidlo kapoty; alebo v jeho neprítomnosti vyšlite 5 impulzov GND fialového drôtu zapojenia sirény. (POZOR! Vykonajte operáciu do 60 sekúnd.); fáza prípravy na uznanie bude potvrdená akustickou signalizáciou Bip-Boop-Bip-Boop.

Fáza 3: Vložte do 3 minút konektor do jednotky alarmu M8299, LED bude blikať rýchlo a po chvíľke siréna vydá akustickú signalizáciu Bip-Beep-Bip-Beep pre potvrdenie úspešného ukončenia párovania.

Fáza 4: Ukončíte postup aktiváciou prístrojového panelu vozidla, alebo počkajte 60 sekúnd, po uplynutí ktorých sa postup automaticky ukončí.

POZNÁMKA: v prípade, že nebude nainštalované tlačidlo kapoty, izolujte fialový drôt elektrického zapojenia, aby sa zabránilo falošným kontaktom.

ZÁVEREČNÁ KONTROLA SYSTÉMU

Po dokončení inštalácie vykonajte nasledovné:

1) Uistite sa, že kľúče od auta nie sú v aute.

2) Otvorte bočné okno na strane vodiča a zatvorte dvere, kapotu a kufor.

3) Zapnite ovládaciu jednotku alarmu diaľkovým ovládaním, počkajte na pípnutie zvukového znamenia na potvrdenie funkcie antijamming a počas prvých 25 sekúnd ochranného režimu vykonajte nasledujúce testy:

3a) Počas 25 sekúnd počiatkovej imunity simulujte alarm otvorením a zatvorením dverí alebo kapoty; dôjde k blikaniu šípok a vydaniu akustického signálu, ktorý potvrdzuje príjem alarmu.

3b) Ultrazvukový test: vložte ruku dovnútra oknom a pohybujte rukou paralelne k podlahe vozidla. Dôjde k blikaniu šípok a vydaniu akustického signálu, ktorý potvrdzuje príjem alarmu.

3c) Po uplynutí počiatkovej imunity otvorte dvere alebo kapotu, spustí sa cyklus alarmu po dobu 25 sekúnd; v prípade kapoty môže mať meškanie o niekoľko sekúnd. Ak budú v priebehu cyklu alarmu ponechané otvorené dvere alebo kapota, cyklus alarmu sa zopakuje po dobu maximálne 9 opakovaní. V priebehu cyklu alarmu skontrolujte funkcie alarmu (siréna, klaksón, smerovky a blikajúce LED).

3d) Kontrola deaktivácie núdzového stavu: Zapnite alarm a skontrolujte blikajúcu LED, otočte kľúčikom zapalovania do polohy ON a udržujte ho v polohe po dobu najmenej 5 sekúnd, po uplynutí tejto doby bude systém deaktivovaný. **POZN.** Kľúč na použitie musí byť vybavený originálnym transpondérom vozu.

4) Signalizácia otvorených dverí pri vložení: Ak sú náhodou pri vložení alarmu otvorené jedny alebo viacero dverí, batôžinový priestor či kapota motora, zodpovedajúca periférna ochrana bude dočasne vylúčená a budete počuť akustickú signalizáciu **Beep-Beep-Beep-Beep**.

5) Vylúčenie objemovej a pomocnej ochrany: aktivujte 2 krát po sebe prístrojovú dosku vozidla, po 3 pípnutiach sirény vykonajte počas ďalších 15 sekúnd vloženie pomocou diaľkového ovládania. Veľmi rýchle blikanie v čase imunity indikuje stav vloženia s vylúčenou volumetrickou ochranou.

6) Automatické vylúčenie volumetrickej ochrany pre odblokovanie batôžinového priestoru s diaľkovým ovládaním: s vloženým alarmovým systémom stlačte tlačidlo pre odblokovanie kufru, otvorením batôžinového priestoru nedôjde k spusteniu alarmu. Rýchle blikanie LED indikuje dočasné zakázanie alarmu batôžinového priestoru, ultrazvukov a modulu AUX (M160), zatiaľ čo zostávajú chránené dvere a kapota. Krátko po uzavretí kufru sa automaticky aktivujú ochrany, ktoré boli predtým deaktivované a LED začne pomaly blikať.

CUSTOMER SERVICE: assistenza.caralarm@metasytem.it



**PL**

PRZYPIASINIE SYRENY DO ALARMU M8299 (PROCEDURA SAMOUCZENIA SYRENY)

Faza 1: sprawdzić, czy centrala alarmowa M8299 nie jest podłączona do własnego okablowania.

Faza 2: po wykonaniu podłączeń elektrycznych okablowania syreny wsunąć łącznik do WFR2. Po kilku sekundach nacisnąć 5 razy przycisk bagażnika, a w przypadku jego braku wysłać 5 impulsów GND do fioletowego przewodu okablowania syreny. (UWAGA! Czynność wykonać w ciągu pierwszych 60 sek.); faza przygotowania do programowania potwierdzona zostaje sygnalizacją akustyczną Bip-Boop-Bip-Boop.

Faza 3: W ciągu 3 minut wsunąć łącznik do centrali alarmowej M8299. Dioda zacznie szybko migać, a po kilku chwilach syrena wyemituje sygnalizację akustyczną Bip-Beep-Bip-Beep, jako potwierdzenie pozytywnego wyniku przypisywania.

Faza 4: Zakończyć procedurę poprzez włączenie tablicy rozdzielczej samochodu lub odczekać 60 sekund, po upływie których procedura zostanie zakończona automatycznie.

UWAGA: w przypadku gdy nie jest zainstalowany przycisk bagażnika, zaizolować fioletowy przewód okablowania, aby zapobiec niepożądanym stykom.

KONTROLA KOŃCOWA INSTALACJI

Po zakończeniu instalacji wykonać następujące czynności:

- 1) Upewnić się, że kluczyki od samochodu nie zostały wewnątrz pojazdu.
- 2) Otworzyć okno po stronie kierowcy i zamknąć drzwi, maskę oraz bagażnik.
- 3) Włączyć centralę alarmową za pomocą pilota, poczekać, aż sygnał dźwiękowy syreny potwierdzi działanie funkcji przeciwwzakłóceniowej i w ciągu pierwszych 25 sekund marginesu czasowego wykonać następujące testy:

3a) Podczas 25 sekund odporności początkowej symulować alarm, otwierając i zamykając drzwi albo maskę; kierunkowskazy będą migać, zostanie wyemitowany sygnał dźwiękowy dla każdego wzbudzonego wejścia i ponownie rozpocznie się odliczanie 25 sekund czasu odporności początkowej.

3b) Test ultradźwięków: włożyć rękę przez okno i poruszać nią poziomo w stosunku do płaszczyzny samochodu. Nastąpi jedno mignięcie kierunkowskazów i jeden sygnał dźwiękowy na potwierdzenie wzbudzenia alarmu.

3c) Kiedy upłynie czas odporności początkowej, po otwarciu drzwi lub maski zostanie wykonany 25-sekundowy cykl alarmowy, który w przypadku maski może zostać opóźniony o kilka sekund. Jeżeli podczas cyklu alarmowego drzwi lub maska pozostaną otwarte, cykl alarmowy zostanie powtórzony: maksymalna liczba powtórzeń to 9. Podczas cyklu alarmowego sprawdzać funkcje alarmowe (syrenę, brzęczyk, kierunkowskazy i migającą kontrolkę LED).

3d) Sprawdzenie odłączenia awaryjnego: Włączyć system zabezpieczający przed kradzieżą i sprawdzić migającą kontrolkę LED, następnie obrócić kluczyk zapłonu w pozycję ON i przytrzymać go przez co najmniej 5 s, po ich upływie system się rozbroi. **UWAGA** Stosowany kluczyk musi być wyposażony w oryginalny transponder pojazdu

- 4) **Sygnalizacja otwartych drzwi przy włączeniu:** Jeżeli przypadkowo w momencie włączania alarmu jedno lub więcej drzwi, bagażnik lub maska silnika są otwarte, odpowiednie zabezpieczenie peryferyjne zostanie czasowo wyłączone i wystąpi sygnał dźwiękowy **Beep-Beep-Beep-Beep**.

5) **Wyłączenie ochrony wolumetrycznej i pomocniczej:** włączyć kolejno dwa razy stacyjkę pojazdu, a po 3 sygnałach Beep syreny, w ciągu kolejnych 20 s, wykonać włączenie za pomocą sterowania radiowego. Bardzo szybkie miganie w trakcie czasu odporności będzie wskazywać stan włączenia przy wyłączonym zabezpieczeniu objętościowym.

6) **Automatyczne odłączenie zabezpieczenia objętościowego w celu odblokowania bagażnika za pomocą sterowania radiowego:** przy włączonym systemie alarmowym nacisnąć przycisk odblokowania bagażnika na pilocie radiowym: przy otwarciu bagażnika system nie wchodzi w stan alarmu. Szybkie miganie kontrolki LED wskazuje na tymczasową dezaktywację alarmów bagażnika, ultradźwięków i modułu AUX (M160), podczas gdy pozostanie aktywne zabezpieczenie drzwi i maski silnika. Zaraz po zamknięciu bagażnika następuje automatyczne ponowne włączenie zdezaktywowanych zabezpieczeń i kontrolka LED znowu zaczyna powoli migać.

CUSTOMER SERVICE: asistenza.caralarm@metasystem.it





PÁROVÁNÍ SIRÉNY K ALARMU M8299 (POSTUP AUTOMATICKÉHO UZNÁNÍ SIRÉNY)

CS

Fáze 1: ověřte, zda jednotka alarmu M8299 není připojena k vlastnímu zapojení.

Fáze 2: po provedení elektrické přípojky zapojení sirény vložte konektor do WFR2 a po několika sekundách stiskněte 5 krát tlačítko kapoty; nebo v jeho nepřítomnosti vyšleťte 5 impulsů vodiče GND fialovému vodiči zapojení sirény. (POZOR! Provedte operaci do 60 sekund.); fáze přípravy k uznání bude potvrzena akustickou signalizací Bip-Boop-Bip-Boop.

Fáze 3: Vložte do 3 minut konektor do jednotky alarmu M8299, LED bude blikat rychle a po chvíli siréna vydá akustickou signalizací Bip-Beep-Bip-Beep pro potvrzení úspěšného ukončení párování.

Fáze 4: Ukončete postup aktivací přístrojového panelu vozidla, nebo počkejte 60 sekund, po uplynutí kterých se postup automaticky ukončí

POZNÁMKA: v případě, že nebude nainstalováno tlačítko kapoty, izolujte fialový drát elektrického zapojení, aby se zabránilo falešným kontaktům.

ZÁVĚREČNÁ KONTROLA SYSTÉMU

Po dokončení instalace proveďte následující:

- 1) Ujistěte se, že klíče od auta nejsou v autě.
- 2) Otevřete boční okno na straně řidiče a zavřete dveře, kapotu a kufr.
- 3) Zapněte ovládací jednotku alarmu dálkovým ovládním, počkejte na pípnutí zvukového znamení na potvrzení funkce antijamming a během prvních 25 sekund ochranného režimu proveďte následující testy:

3a) Během 25 vteřin počáteční imunity simulujte alarm otevřením a zavřením dveří nebo kapoty; dojde k blikání šipek a vydání akustického signálu, který potvrzuje příjem alarmu.

3b) Ultrazvukový test: vložte ruku dovnitř oknem a pohybuje rukou paralelně k podlaze vozu. Dojde k blikání šipek a vydání akustického signálu, který potvrzuje příjem alarmu.

3c) Po uplynutí počáteční imunity otevřete dveře nebo kapotu, spustí se cyklus alarmu po dobu 25 vteřin; v případě kapoty může mít zpoždění o několik vteřin. Budou-li v průběhu cyklu alarmu ponechány otevřené dveře nebo kapota, cyklus alarmu se zopakuje po dobu maximálně 9 opakování. V průběhu cyklu alarmu zkontrolujte funkce alarmu (siréna, klakson, blinkry a blikající LED).

3d) Kontrola deaktivace nouzového stavu: Zapněte alarm a zkontrolujte blikající LED, otočte klíčkem zapalování do polohy ON a udržujte jej v poloze po dobu nejméně 5 vteřin, po uplynutí této doby bude systém deaktivován. POZN. Klíč k použití musí být vybaven originálním transpondérem vozu.

4) Signalizace otevřených dveří při vložení: Pokud jsou náhodou při vložení alarmu otevřeny jedny nebo více dveří, batožinový prostor nebo kapota motoru, odpovídající periferní ochrana bude dočasně vyloučena a uslyšíte akustickou signalizaci **Beep-Beep-Beep-Beep**.

5) Vyloučení objemové a pomocné ochrany: aktivujte 2 krát po sobě přístrojovou desku vozidla, po 3 pípnutích sirény proveďte během dalších 20 vteřin vložení s pomocí dálkového ovládní. Velmi rychlé blikání v době imunity indikuje stav vložení s vyloučenou volumetrickou ochranou.

6) Automatické vyloučení volumetrické ochrany pro odblokování batožinového prostoru s dálkovým ovládním: s vloženým alarmovým systémem stiskněte tlačítko pro odblokování kufru, otevřením batožinového prostoru nedojde ke spuštění alarmu. Rychlé blikání led indikuje dočasné zakázání alarmu batožinového prostoru, ultrazvuků a modulu AUX (M160), zatímco zůstávají chráněny dveře a kapota. Krátce po uzavření kufru se automaticky aktivují ochrany, které byly dříve deaktivovány a LED začne pomalu blikat.

CUSTOMER SERVICE: assistenza.caralarm@metasystem.it



**SR**

SPAJANJE SIRENE I ALARMA M8299 (POSTUPAK SAMOSTALNOG OBUČAVANJA SIRENE)

Faza 1: proverite da centrala za alarm M8299 nije povezana na svoje ožičenje.

Faza 2: nakon što se obavilo električno povezivanje ožičenja sirene, postavite konektor u WFR2 i nakon nekoliko sekundi pritisnite 5 puta dugme za haubu ili u slučaju da ga nema, dajte 5 GDN impulsa ljubičastoj žici ožičenja sirene. (PAŽNJA! Obavite operaciju u roku od prvih 60sek.); faza pripremanja za obučavanje se potvrđuje zvučnim signalom **Bip-Boop-Bip-Boop**.

Faza 3: U roku od 3 minuta, postavite konektor u centralu za alarm M8299, led svetlo će brzo treperiti a nakon nekoliko trenutaka sirena će ispustiti zvučni signal **Bip-Beep-Bip-Beep** da bi potvrdila pozitivan završetak spajanja.

Faza 4: Završite proceduru na način da aktivirate panel sa instrumentima ili sačekajte 60 sekundi nakon čega će procedura automatski završiti

NAPOMENA: u slučaju da nije instalirano dugme za haubu, izolujte ljubičastu žicu ožičenja da biste izbegli lažne kontakte.

ZAVRŠNA PROVERA UREĐAJA

Na kraju instalacije, obaviti sledeće operacije:

- 1) Uveriti se da ključevi automobila nisu u unutrašnjosti vozila.
- 2) Otvoriti prozor sa strane vozača i zatvoriti vrata, haubu i prtljažnik.
- 3) Uključiti kontrolnu ploču alarma sa radio kontrolom, sačekati da zvučni signal sirene potvrdi operaciju protiv zaglavljivanja i tokom prvih 25 sekundi imuniteta izvršiti sledeće testove:
 - 3a) Tokom početnog imuniteta od 25 sekundi simulisati alarm otvaranjem ili zatvaranjem vrata ili haube; žmigavci će početi treperiti ili će doći do zvučne signalizacije svakog stimulisano g ulaza pa će ponovo početi vreme početnog imuniteta od 25 sekundi.
 - 3b) Test ultrazvukom: uneti ruku kroz prozor i horizontalno je pomerati u odnosu na površinu automobila. Treperenje žmigavaca i zvučni signal će potvrditi da je alarm dobio stimulans.
 - 3c) Na isteku vremena početnog imuniteta otvaranjem vrata ili haube se stvara ciklus alarma od 25 sekundi koji za haubu može da se odloži za nekoliko sekundi. Ako se tokom ciklusa alarma, vrata i hauba ostave otvorenim, ponoviće se ciklus alarma do maksimalno 9 puta. Tokom ciklusa alarma, proveriti funkcije alarma (sirenu, zvučni signal, indikatore smera i led svetlo koje treperi).
 - 3d) Provera deaktiviranja vanrednog stanja: Uključite alarmni uređaj i proverite da li treperi led svetlo pa onda okrenite ključ za paljenje u položaj ON i držite ga okrenutim barem 5 Sek. Na isteku tog vremena, sistem će se deaktivirati. **NAPOMENA** Ključ koji će se koristiti mora biti opremljen originalnim transponderom vozila.
- 4) **Signalizacija otvorenih vrata prilikom uključnja:** Ako slučajno, pri uključanju alarma jedna ili više vrata, hauba ili prtljažnik motora budu otvoreni, odgovarajuća periferna zaštita će se privremeno isključiti i čućete zvučnu signalizaciju **Biip-Biip-Biip-Biip**..
- 5) **Isključenje volumetrijske i pomoćne zaštite:** aktivirati 2 puta zaredom tablu sa instrumentima vozila, posle 3 Bipa sirene, u narednih 20 sekundi, obaviti uključanje pomoću daljinskog upravljača. Vrlo brzo treperenje tokom vremena imuniteta će ukazati na stanje uključnja sa isključenom volumetrijskom zaštitom.
- 6) **Automatsko isključenje volumetrijske zaštite radi deblokade haube daljinskim upravljačem:** kada je sistem alarma uključen, pritisnuti dugme za deblokadu haube daljinskim upravljačem, otvaranjem haube, sistem ne ide u stanje alarma. Brzo treperenje led svetala ukazuje na privremeno sprečavanje alarma prtljažnika, ultrazvuka i modula AUX (M160), dok će vrata i hauba motora ostati zaštićenim. Odmah posle zatvaranja prtljažnika će se automatski aktivirati prethodno sprečena zaštita a led svetlo će početi polako treperiti.

CUSTOMER SERVICE: asistenza.caralarm@metasystem.it





KOPPELING VAN DE SIRENE OP HET ALARM M8299 (PROCEDURE AUTOMATISCH AANLEREN VAN DE SIRENE)

NL

Fase 1: controleer of de alarmcentrale M8299 niet aangesloten is op de eigen bekabeling.

Fase 2: na de elektrische aansluitingen van de bekabeling van de sirene uitgevoerd te hebben, steek de stekker in de WFR2 en druk na enkele seconden 5 keer op de knop motorkap of geef in afwezigheid ervan 5 impulsen GND aan de paarse draad van de bekabeling van de sirene. (OPGEPAST! Voer de handeling binnen de eerste 60 seconden uit); de fase voorbereiding op de aanlering wordt bevestigd door het geluidssignaal **Bip-Boop-Bip-Boop**.

Fase 3: Steek binnen de 3 minuten de stekker in de alarmcentrale M8299. De led knippert snel en na enkele ogenblikken geeft de sirene het geluidssignaal **Bip-Beep-Bip-Beep** af om de positieve uitslag van de pairing te bevestigen.

Fase 4: Voltooi de procedure door de dashboard van de auto te activeren of wacht 60 seconden, waarna de procedure automatisch volbracht wordt.

OPMERKING: Mocht de motorkapknop niet geïnstalleerd zijn, isoleer dan de paarse draad van de bekabeling om valse contacten te vermijden.

EINDCONTROLE VAN HET SYSTEEM

Nadat de installatie is voltooid, moet u de volgende handelingen uitvoeren:

- 1) Controleer of de sleutels van de auto niet in het voertuig aanwezig zijn.
- 2) Open het raampje aan bestuurderszijde en sluit de deuren, de motorkap en de koffer.
- 3) Schakel de alarmcentrale in met de handzender, wacht op de pieptoon van de sirene om de anti-jamming-functie te bevestigen en doe de volgende tests tijdens de 25 seconden durende immunitet aan het begin:

3a) Tijdens de eerste 25 seconden simuleert u een alarm door een portier of de motorkap te openen en te sluiten; de pijltjes knipperen en een geluidssignalering weerklinkt voor elke gestimuleerde ingang, daarna start de beginwachtijd van 25 seconden opnieuw.

3b) Ultrasonische testen: steek een hand door het open raampje en beweeg uw hand horizontaal ten opzichte van het vlak van de auto. De pijltjes knipperen en een geluidssignalering weerklinkt, ter bevestiging dat de alarmstimulus is ontvangen.

3c) Na de beginwachtijd opent u de deur of de motorkap, een alarmcyclus van 25 seconden treedt op, die voor de motorkap met enkele seconden vertraagd kan zijn. Indien de deuren of de motorkap tijdens de alarmcyclus open worden gelaten, dan wordt de alarmcyclus tot maximum 9 keer herhaald. Tijdens de alarmcyclus moet u de alarmfuncties controleren (sirene, geluidssignaal, richtingaanwijzers en knipperende led).

3d) Controle van de deactivering in noodgeval: Schakel de diefstalbeveiliging in en controleer de knipperende led, draai de contactsleutel daarna naar de stand ON en houd die minstens 5 seconden in deze stand. Daarna wordt het systeem gedeactiveerd. **N.B.** De sleutel die u hiervoor moet gebruiken, moet uitgerust zijn met de originele transponder van het voertuig.

- 4) **Signaleren deuren open bij de inschakeling:** Indien een of meerdere portieren, de koffer of de motorkap per toeval open zijn, wordt de betreffende beveiliging rondom tijdelijke uitgesloten en hoort u een geluidssignalering **Beep-Beep-Beep**.

5) **Uitsluiting interieurbeveiliging en hulpbeveiliging:** activeer het instrumentenbord van het voertuig 2 maal na elkaar, na de 3 Beeps van de sirene, binnen de volgende 20 sec. voert u een inschakeling via de afstandsbediening uit. Een zeer snelle knippering tijdens de wachtijd geeft de inschakelstatus aan met de volumetrische beveiliging uitgesloten.

6) **Automatische uitschakeling van de volumetrische beveiliging voor deblokkering van de koffer met de afstandsbediening:** terwijl het alarmsysteem is ingeschakeld, drukt u op de knop om de koffer te deblokken via de afstandsbediening; wanneer de koffer opengaat, treedt het systeem niet in alarm. Het snelle knipperen van de led geeft aan dat de alarmen van de koffer, ultrasonische alarmen en de AUX-module (M160) tijdelijk geblokkeerd zijn, terwijl de deuren en de motorkap beveiligd blijven. Kort nadat de koffer opnieuw is gesloten, worden de eerder geblokkeerde beveiligingen automatisch opnieuw geactiveerd en gaat de led terug traag knipperen.

CUSTOMER SERVICE: assistenza.caralarm@metasystem.it



**DA**

KOMBINATION SIRENE MED ALARM M8299 (PROCEDURE MED SELVLÆRING FOR SIRENEN)

Fase 1: Kontroller at alarmcentralen M8299 ikke er tilsluttet kablet.

Fase 2: Efter at have udført de elektriske tilslutninger af kablerne til sirenen sættes stikket i WFR2. Efter nogle sekunder trykkes der 5 gange på knappen til motorhjelm, eller hvis denne ikke findes, sendes 5 GND-impulser til den lille ledning på sirenen kabel. (ADVARSEL! Udfør denne operation inden 60 sek.). Fasen med forberedelse til selvlæring angives af et akustisk signal med tonen **Bip-Boop-Bip-Boop**.

Fase 3: Placer stikket i alarmcentralen M8299 inden 3 minutter. Led-lampen blinker hurtigt og efter få øjeblikke vil sirenen afgive det akustiske signal **Bip-Beep-Bip-Beep**, der bekræfter at sammenkoblingen er blevet gennemført korrekt.

Fase 4: Afslut proceduren ved at aktivere kontrolpanelet på bilen eller vent 60 sekunder, hvorefter proceduren automatisk afsluttes.

NB: Hvis knappen til motorhjelm ikke monteres, skal den lille ledning isoleres.

ENDELIG KONTROL AF ANLÆGGET

Når installationen er fuldført skal følgende trin udføres:

1) Kontroller at bilnøglerne ikke befinder sig inde i køretøjet.

2) Åben vinduet ved førersædet og luk alle døre, motorhjelm og bagsmækken.

3) Aktiver alarmcentralen med radiostyringsenheden, vent på bippet fra sirenen, der bekræfter funktionen til beskyttelse mod støjsending, og i løbet af de første 25 sekunders immunitet udføres følgende test:

3a) Under de første 25 sekunders immunitet skal der simuleres en alarm, ved at åbne og lukke en dør, motorhjelme eller bagsmæk. Alle blinklys vil blive aktiveret og der vil lyde en akustisk alarm for hver åbning der udføres, hvorefter de 25 sekunders immunitet genoptages.

3b) Ultralydstest: Før en hånd ind gennem vinduet og bevæg den i vandret retning. Alle blinklys vil blive aktiveret og der vil lyde en akustisk alarm, der bekræfter at alarmeren er blevet aktiveret.

3c) Når immunitetstiden er gået, åbnes en dør, bagsmækken eller motorhjelm, hvorefter en alarmcyklus på 25 sekunder vil gå i gang. Reaktionstiden ved åbning af motorhjelm kan være forsinket nogle sekunder. Hvis døre eller motorhjelme under alarmcyklusen bliver stående åbne, vil alarmcyklusen blive gentaget indtil 9 gange. Under alarmcyklusen skal alarmens funktion kontrolleres (sirene, akustisk signal, blinklys og blinkende led).

3d) Kontrol af nødfra kobling: Sæt alarmeren til og kontroller at led-lampen blinker. Drej derefter tændingsnøglen til positionen ON og hold den drejet i mindst 5 sekunder. Herefter vil systemet blive deaktiveret. **N.B.** Nøglen der anvendes skal være udstyret med køretøjets originale transponder.

4) Kontrol af åbne døre ved aktivering: Hvis alarmeren ved en fejl aktiveres når en eller flere døre, bagsmækken eller motorhjelm er åbne, vil alarmeren for køretøjets ydre dele midlertidigt blive ekskluderet og der afgives et akustisk signal: **Beep-Beep-Beep-Beep**.

5) Deaktivering af volumetriske og ekstra beskyttelse: Aktiver instrumentbrættet på køretøjet 2 gange. Efter sirenen 3 bip, skal der, indenfor de følgende 20 sekunder, udføres en kommando fra fjernbetjeningen. En hurtig blinken under immunitetstiden, angiver at alarmeren er aktiveret med udelukkelse af køretøjets volumetriske beskyttelse.

6) Automatisk udelukkelse af køretøjets volumetriske beskyttelse for åbning af bagsmækken med fjernbetjeningen: Med alarmsystemet aktiveret, trykkes der på tasten på fjernbetjeningen, der aktiverer åbningen af bagsmækken. Ved åbning af bagsmækken aktiveres alarmeren ikke. Den hurtige blinken angiver den midlertidige deaktivering af bagagerummets alarmsystem, ultralyd og AUX (M160)-modulen, hvorimod dørene og motorhjelm fortsat er beskyttede af alarmeren. Kort efter at bagsmækken lukkes, aktiveres de alarmer der før blev deaktiverede, igen automatisk, og led-lampen blinker igen med normal hastighed.

CUSTOMER SERVICE: assistenza.caralarm@metasystem.it





SIREENIN YHDISTÄMINEN HÄLYTYKSEEN M8299 (SIREENIN AUTOMAATTINEN YHDISTÄMINEN)

FI

Vaihe 1: tarkista, että hälytysyksikköä M8299 ei ole yhdistetty omiin kaapeleihin.

Vaihe 2: kun olet tehnyt sireenin sähkökytkennät, yhdistä liitin WFR2:een ja muutaman sekunnin jälkeen paina viisi kertaa konepellin painiketta, tai jos tätä ei ole käytössä, anna viisi GND virtasäystä sireenin kaapelin violettiin johtoon. (HUOMIO! Suorita toimenpide ensimmäisten 60 s sisällä); itseoppimisvalmiuden vaihe vahvistetaan äänimerkillä **Pip-Poop-Pip-Poop**.

Vaihe 3: Kytke liitin kolmen minuutin sisällä hälytysyksikköön M8299, led-valo vilkkuu nopeasti ja lyhyen ajan sisällä sireeni antaa äänimerkin **Pip-Peep-Pip-Peep** onnistuneen liitännän vahvistukseksi.

Vaihe 4: Päätä toimenpide aktivoimalla ajoneuvon kojelauta tai odota 60 sekuntia, jonka jälkeen toimenpide päättyy automaattisesti.

HUOMAA: jos konepellin painiketta ei asenneta, eristä kaapeleiden violetti johto väärin kosketusten välttämiseksi.

JÄRJESTELMÄN LOPPUTARKASTUS

Asennuksen jälkeen on suoritettava seuraavat toimenpiteet:

- 1) Varmista, että auton avaimet ovat ajoneuvon sisällä.
- 2) Avaa ohjaajan puoleinen ikkuna ja sulje ovet, konepelti ja takaluukku.
- 3) Syötä hälytyskeskus kauko-ohjaimella, odota sireenin piippausta ja häirinnäestotoiminnon vahvistusta ja suorita 25 sekunnin alkuvaiheessa seuraavat testit:

3a) Simuloi hälytys immuniteettivaiheessa ensimmäisten 25 sekunnin aikana avaamalla ja sulkemalla ovi tai konepelti/takaluukku; jokainen toimenpide aiheuttaa suuntavilkkujen vilkkunnan ja äänimerkin, ja alun 25 sekunnin immuniteettiaika alkaa alusta.

3b) Ultraäänitesti: työnnä käsi sisään ikkunasta ja liikuta sitä vaakasuunnassa ajoneuvon tasoon nähden. Tämä aiheuttaa suuntavilkkujen vilkkunnan ja äänimerkin vahvistukseksi havaitusta hälytyksestä.

3c) Kun alun immuniteettiaika on kulunut, ovien tai konepellin avaaminen aiheuttaa 25 sekunnin mittaisen hälytyksen, joka konepellin kohdalla voi tapahtua muutaman sekunnin viiveellä. Jos hälytyksen aikana ovet tai konepelti jätetään auki, hälytysjakso toistuu enintään yhdeksän kertaa. Tarkista hälytysjakson aikana hälytystoiminnot (sireeni, äänimerkki, suuntavilkut ja led-valot vilkkuvat).

3d) Hälytystilan poistamisen tarkistaminen: kytke murtohälytyn ja tarkista vilkkuva led-valo, käännä sitten käynnistysavain ON-asentoon ja pidä sitä käännettynä vähintään viisi sekuntia. Kun aika on kulunut, järjestelmä kytkeytyy pois päältä. HUOM. Käytettävä avain on oltava varustettu ajoneuvon alkuperäisellä transponderilla.

4) Ovet auki-ilmoitus kytkennän hetkellä: Jos hälytyksen kytkennän aikana yksi tai useampi ovi, takaluukku tai konepelti on jäänyt vahingossa auki, vastaava perifeerinen suojaus poistetaan väliaikaisesti ja hälytys antaa äänimerkin **Piip-Piip-Piip-Piip**.

5) Tilan suojauksen ja lisäsuojauksen pois sulkeminen: aktiivoi ajoneuvon mittaristo kaksi kertaa peräkkäin, sireenin kolmen piippauksen jälkeen ja seuraavien 20 sekunnin sisällä, kytke asetus kaukosäätimen kautta. Hyvin nopea vilkkuminen immuniteettiajan aikana osoittaa kytkentätilan, volumetrisen suojauksen ollessa pois käytöstä.

6) Volumetrisen suojauksen automaattinen poistaminen takaluukun avauksessa kaukosäätimellä: kun hälytysjärjestelmä on kytketty, paina kaukosäätimen takaluukun avausnäppäintä, järjestelmä ei aiheuta hälytystä takaluukun avautuessa. Led-valon nopea vilkkuminen osoittaa takaluukun, ultraääni- ja AUX-moduulin (M160) hälytysten väliaikaista estoa, samalla kun ovien ja konepellin suojaus pysyy päällä. Pienen hetken kuluttua takaluukun sulkemisesta aiemmin estetyt suojauksen palaavat automaattisesti käyttöön ja led-valo jatkaa hidasta vilkkuntaa.

CUSTOMER SERVICE: assistenza.caralarm@metasystem.it



**NO**

SAMMENKOBLING AV SIRENE MED ALARM M8299 (SELVLÆRENDE PROSEDYRE SIRENE)

Fase 1: kontroller at alarmkontrollenheden M8299 ikke er koblet til egen kabling.

Fase 2: etter å ha utført de elektriske tilkoblingene til sirenen kabling, sett kontakten inn i WFR2 og etter noen sekunder trykk 5 ganger på panserknappen, eller hvis denne ikke er tilgjengelig send 5 GND-pulser til den lilla ledningen på sirenekablingen. (ADVARSEL! Utfør operasjonen innen de første 60sek.); forberedelsesfasen til gjenkjennelse bekreftes med et lydsignal **Bip-Boop-Bip-Boop**.

Fase 3: Innen 3 minutter sett kontakten inn i alarmkontrollenheden M8299, led-lyset blinker hurtig og etter en kort stund vil sirenen avgis et lydsignal **Bip-Beep-Bip-Beep** for å bekrefte vellykket fullførelse av sammenkoblingen.

Fase 4: Fullfør prosedyren ved å aktivere bilens instrumentpanel eller vent i 60 sekunder, hvoretter prosedyren avsluttes automatisk.

MERK: hvis panserknappen ikke blir installert, isoler den lilla ledningen til kablingen for å unngå falske kontakter.

AVSLUTTENDE SYSTEMTEST

Når installasjonen er ferdigstilt, foreta disse operasjonene:

1) Påse at bilnøklene ikke er inne i kjøretøyet.

2) Åpne vinduet på førersiden og lukk dørene, panseret og bagasjerommet.

3) Koble inn alarmsentralen med fjernkontrollen, vent til lydsignalet piper for å bekrefte at anti-jamming funksjonen er aktivert og utfør følgende tester i de 25 sekundene med startimmunitet:

3a) I løpet av de 25 sekundene med immunitet simuler en alarm ved å åpne og lukke en dør eller et av panserne; pilene vil blinke og det avgis et lydsignal for hver stimulerte inngang, og deretter vil de 25 sekundene med første immunitet starte opp igjen.

3b) Ultrasonisk test: plasser en hånd på innsiden av vinduet og beveg den horisontalt i forhold til kjøretøyplanet. Pilene vil blinke og et lydsignal bekrefter mottak av alarmstimulering.

3c) Når den innledende immuniteten har utløpt, vil åpning av dører eller panser utløse en 25 sekunders alarm, som kan forsinkes med noen få sekunder for panseret. Hvis dører eller panser blir stående åpne i løpet av alarmsyklusen, vil alarmsyklusen gjentas for maksimalt 9 ganger. Under alarmsyklusen, kontroller alarmfunksjonene (sirene, lydsignal, retningsindikatorer og blinkende led-lamper).

3d) Undersøkelse av deaktivering av nødstop: Slå på tyverialarmen og kontroller den blinkende led-lampen, vri tenningsnøkkelen til ON og hold den der i minst 5 sek. Når disse sekundene er gått, vil systemet deaktiveres. **N.B.** Den anvendte nøkkelen må være utstyrt med en original transponder for kjøretøyet.

4) Signaler for åpne dører ved oppstart: Hvis en eller flere dører, bagasjerom eller motorpanser er åpne når alarmen blir slått på, vil den respektive eksterne beskyttelsen utelukkes midlertidig og lydsignalet **Beep-Beep-Beep-Beep** vil avgis.

5) Utelukkelse av volum- og hjelpebeskyttelse: aktivere kjøretøyets instrumentpanel 2 ganger på rad, etter at sirenen har avgitt 3 Beep, i løpet av de neste 20 sekundene, slå den på fra fjernkontrollen. Hurtig blinking under immunitetstiden indikerer på-status med utelukket volumetrisk beskyttelse.

6) Automatisk utelukkelse av volumetrisk beskyttelse for å låse opp bagasjerommet med fjernkontrollen: med alarmsystemet på, trykk på knappen for å låse opp bagasjerommet fra fjernkontrollen, for å åpne bagasjerommet uten å la systemet utløse en alarm. Når led-lampen blinker hurtig, betyr dette at alarmene for bagasjerom, ultralyder og AUX-modulen (M160) er midlertidig sperret, mens dørene og motorrommet forblir beskyttet. Kort tid etter at bagasjerommet lukkes igjen, vil de tidligere sperrede beskyttelsene reaktiveres automatisk og led-lampen går tilbake til å blinke sakte.

CUSTOMER SERVICE: assistenza.caralarm@metasystem.it





MATCHNING AV SIRÉN TILL LARM M8299 (FÖRFARANDE FÖR SJÄVLVÅRANDE SIRÉN)

SV

Fas 1: Kontrollera att larm M8299:s central inte är ansluten till den egna kabeldragningen.

Fas 2: Efter att ha utfört de elektriska anslutningarna av sirérens kabeldragningar ska du föra in kontakten i WFR2 och efter några sekunder ska du trycka 5 gånger på motorhuvknappen eller, om ingen sådan finns, ge 5 GND-pulser till sirérens lila kabel. (VARNING! Utför åtgärden inom 60sek.) Fasen för förberedelse för inlärning bekräftas av den akustiska signalen **Bip-Boop-Bip-Boop**.

Fas 3: För in kontakten i larm M8299:s central inom 3 minuter. Lysdioden blinkar snabbt och efter en kort stund avger siréren den akustiska signalen **Bip-Beep-Bip-Beep** som bekräftelse på den framgångsrikt slutförda matchningen.

Fas 4: Avsluta förfarandet genom att aktivera bilens instrumentbräda eller vänta i 60 sekunder, varefter förfarandet slutförs automatiskt

OBSERVERA: Om inte motorhuvknappen installeras ska du isolera kabeldragningens lila kabel för att undvika falska kontakter.

SLUTKONTROLL AV SYSTEMET

Efter att ha slutfört installationen ska du göra följande:

- 1) Försäkra dig om att bilnycklarna inte är inuti fordonet.
- 2) Öppna rutan på förarsidan och stäng dörrarna, motorhuv och bakluckan.
- 3) Slå på larmcentralen med hjälp av fjärrkontrollen, vänta på signalen från siréren som bekräftar att antijamning-störningsskyddet fungerar, och utför under de första 25 sekundernas immunitet följande prov:

3a) Under den inledande immuniteten på 25 sekunder ska du simulera ett larm genom att öppna och stänga en dörr eller en av huvarna. Du får en blinkning av pilarna och en ljudsignal för varje stimulerad ingång och tiden för den inledande immuniteten på 25 sekunder startar om.

3b) Ultraljudstest: för in en hand genom fönstret och rör den horisontalt med bilgolvet. Detta framkallar en blinkning av pilarna och en ljudsignal som bekräftelse på mottagen larmstimulus.

3c) När den inledande immuniteten är slut får du en larmcykel på 25 sekunder, som kan fördröjas med några sekunder för huven, när du öppnar dörrarna eller huven. Om dörrarna eller huven lämnas öppna under larmcykeln repeteras larmcykeln maximalt 9 gånger. Under larmcykeln ska du kontrollera larmfunktionerna (sirén, signalhorn, körriktningsvisare och blinkande lysdiod).

3d) Kontroll av inaktivering av nödläge: Aktivera larmet och kontrollera den blinkande lysdioden. Vrid sedan startnyckeln till ON-läge och behåll den vriden i 5 sek. När dessa har passerat inaktiveras systemet. **OBS** Nyckeln som används ska vara försedd med fordonets ursprungliga transponder.

4) Signalering av öppna dörrar vid införandet: Om en eller flera dörrar, bakluckan eller motorhuv skulle råka vara öppna när larmet aktiveras utesluts motsvarande skyddsanordning tillfälligt och du hör ljudsignalen **Beep-Beep-Beep-Beep**.

5) Uteslutning av skydd på kupétrymme och extra skydd: aktivera fordonets instrumentpanel 2 gånger i följd. Efter sirérens 3 pip, inom följande 20 sek, ska du aktivera med hjälp av fjärrkontrollen. Ett mycket snabbt blinkande under tiden för immunitet anger tillståndet av aktivering med uteslut volymetriskt skydd.

6) Automatisk uteslutning av volymetriskt skydd för uppläsning av baklucka med fjärrkontroll: tryck, med aktiverat larmsystem, på knappen för uppläsning av bakluckan från fjärrkontrollen. Om du öppnar bakluckan går inte systemet i larm. Lysdiodens snabba blinkande anger tillfällig hämning av larmen för baklucka, ultraljud och AUX-modul (M160) medan dörrar och motorhuv förblir skyddade. Kort efter att bakluckan stängs återaktiveras de skydd som tidigare har hämmats automatiskt och lysdioden återgår till att blinka långsamt.

CUSTOMER SERVICE: assistenza.caralarm@metasystem.it



**RU**

СОЧЕТАНИЕ СИРЕНЫ С СИГНАЛИЗАЦИЕЙ M8299 (ПРОЦЕДУРА САМООБУЧЕНИЯ СИРЕНЫ)

Фаза 1: убедиться, что блок управления сигнализации M8299 не подсоединен к кабелям.

Фаза 2: после соединения электрических кабелей сирены вставить разъем в WFR2 и через несколько секунд нажать 5 раз кнопку открытия капота, а при ее отсутствии дать 5 импульсов GND фиолетового провода кабеля сирены. (ВНИМАНИЕ! Выполнить эту операцию в течение первых 60 секунд); стадия подготовки к обучению подтверждается звуковым сигналом Бип-Бооп-Бип-Бооп.

Фаза 3: В течение 3 минут вставить разъем в блок управления сигнализации M8299, светодиод начнет быстро мигать и через несколько мгновений сирена подаст звуковой сигнал Бип-Бип-Бип-Бип в подтверждение успешного завершения привязки.

Фаза 4: Завершить процедуру, активируя приборную панель автомобиля, либо выждать 60 секунд, по истечении которых процедура завершится автоматически.

ПРИМЕЧАНИЕ. Если нет кнопки капота, изолировать фиолетовый кабель электропроводки во избежание ложных контактов.

ЗАКЛЮЧИТЕЛЬНАЯ ПРОВЕРКА УСТАНОВКИ

По окончании установки, необходимо выполнить следующие операции:

- 1) Проверить, что ключи от машины не находятся внутри салона.
- 2) Открыть окно с водительской стороны и закрыть дверь, капот и багажник.
- 3) Установите блок охранной сигнализации с пультом радиуправления, дождитесь звукового сигнала сирены в подтверждение работы в помехоустойчивом режиме, и в течение первых 25 секунд помехоустойчивости выполните следующие действия:

3a) В течение 25 секунд начального иммунного периода симулировать срабатывание сигнализации, открыв и закрыв дверь или один из капотов; должны мигать указатели поворота и звучать звуковая сигнализация при каждом вторжении, после чего возобновится время начального иммунитета 25 секунд.

3b) Тестирование ультразвуковых датчиков: ввести руку в открытое окно и провести ею горизонтально плоскости автомобиля. Должны замигать поворотные указатели и звучать звуковая сигнализация, в подтверждение стимулирования аварийного сигнала.

3c) По истечении времени начального иммунитета, если открыть двери или капоты, начинается цикл сигнализации в 25 секунд, который для капота может быть отложен на несколько секунд. Если в течение цикла сигнализации двери автомобиля или капот остаются открытыми, то цикл сигнализации повторяется, максимум до 9 раз. Во время цикла сигнализации проверьте функции аварийного сигнала (сирена, звуковое оповещение, указатели поворота и мигание СИД).

3d) Проверка отключения аварийного сигнала: Включить автосигнализацию и проверить мигание СИД, потом повернуть ключ зажигания в положение ВКЛ. и подождать, удерживая его 5 сек. в том положении. По истечении этого времени система отключается. **Примечание** Используемый ключ должен быть оснащён фирменным транспондером для этого автомобиля.

4) Оповещение об открытых дверях при включении автосигнализации: Если случайно, при включении автосигнализации на одной или нескольких дверях, капот или багажник остаются открытыми, соответствующая периферийная защита временно исключается, о чём оповещает звуковой сигнал **зуммера**.

5) Исключение объемной и вспомогательной защиты: подключить 2 раза последовательно приборную панель автомобиля, после 3 звуков сирены, но в течение последующих 20 секунд, включить автосигнализацию с помощью радиомодуля. Слишком быстрое мигание во время периода иммунитета указывает на включение сигнализации с исключением объемной защиты.

6) Автоматическое исключение объёмной защиты для разблокирования багажника с помощью радиомодуля: имея включённую автосигнализацию, нажать на кнопку разблокирования багажника на радиомодуле, тогда система не выдаёт аварийный сигнал при открытии багажника. Частое мигание СИД указывает на временное отключение сигнализации багажника, ультразвуковых датчиков и модуля AUX (M160), в то время как двери и капот двигателя остаются защищёнными. Через некоторое время после закрытия багажника временно отключённые до этого защиты автоматически подключаются, а СИД снова начинает мигать не часто.

CUSTOMER SERVICE: assistenza.caralarm@metasystem.it



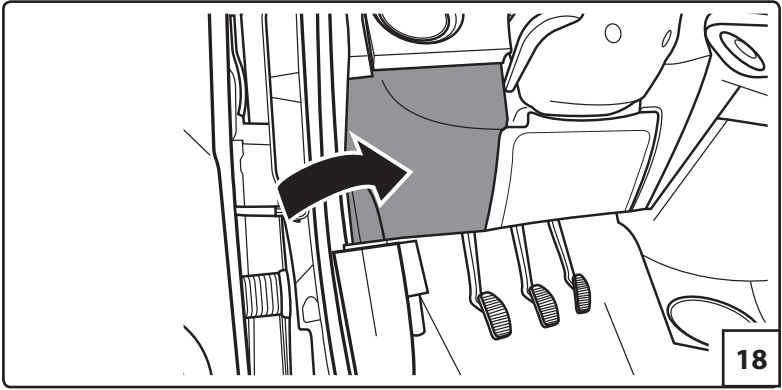



SERVIZI - SERVICES - SERVICIOS - SERVIÇOS - ΥΠΗΡΕΣΙΕΣ - SERVICES - FUNKTIONEN
FUNKCIÓK - FUNKCIA - FUNKCJE - FUNKCE - USLUGE - SERVICES - SERVICE
TOIMINNOT - FUNKSJONER - FUNKTIONER - СЕРВИС - تاسويح
ATTIVAZIONE - ACTIVATION - ACTIVACIÓ - ACTIVACÃO - ΕΝΕΡΓΟΠΟΙΗΣΗ - ACTIVATION
AKTIVIERUNG - AKTIVÁLAS - AKTIVACIA - UKTYWNIENIE - AKTIVACE - AKTIVIRANJE
ACTIVERING - AKTIVERING - AKTIVOINTI - AKTIVERING
اتقويل - AKTIVERING - AKTIVACIJA - تفعيل

	RADIO COMANDO ORIGINALE	ORIGINAL REMOTE CONTROL	MANDO A DISTANCIA ORIGINAL	COMANDO VIA RADIO ORIGINAL	Τηλεχειριστήριο	TÉLÉCOMMANDE ORIGINALE	ORIGINALHANDSENDER
	EREDETI TÁVIRÁNYÍTO	ORIGINÁLNY DIALKOVÝ OVLÁDAC	PILOT ORYGINÁLNY	ORIGINÁLNI DÁLKOVÝ OVLADAC	ORIGINALNA RÁDIO KONTROLA	ORIGINELE AFSTANDSBEIDIENING	ORIGINAL FJERNBETJENING
	ALKUPERÄINEN KAUKOSÄÄDIN	ORIGINAL FJERNKONTROLL	ORIGINALFJÄRRKONTROLL	оригинальный пульт дистанционного управления	مفتاح التحكم عن بعد الأصلي		

	RADIO COMANDO (M2503)	REMOTE CONTROL (M2503)	MANDO A DISTANCIA (M2503)	COMANDO VIA RADIO (M2503)	Τηλεχειριστήριο (M2503)	TÉLÉCOMMANDE (M2503)	HANDSENDER (M2503)
	TÁVIRÁNYÍTO (M2503)	DIALKOVÝ OVLADAC (M2503)	PILOT (M2503)	DÁLKOVÝ OVLADAC (M2503)	DALJINSKA KONTROLA (M2503)	RADIOBEDIENING (M2503)	FJERNBETJENING (M2503)
	KAUKOSÄÄDIN (M2503)	FJERNKONTROLL (M2503)	FJÄRRKONTROLL (M2503)	пульт дистанционного управления (M2503)	(M2503) التحكم اللاسلكي		

ALLARME - ALARM - ALARMAS - ALARME - ΣΥΝΑΓΕΡΜΟΣ - ALARME
ALARME - RIASZTÁS - ALARM - ALARM - ALARM - ALLARME - ALARM - ALARM
ALARM - HÄLYTYS - ALARM - LARM - АВАРИЙНАЯ СИГНАЛИЗАЦИЯ - نذار

	PROTEZIONE PERIFERICA	PERIPHERAL PROTECTION	PROTECCIÓN PERIFÉRICA	PROTECÇÃO PERIFÉRICA	Περιφερική Προστασία	PROTECTION PÉRIPHÉRIQUE	RUNDUMSCHUTZ
	KERÜLETI VÉDELEM	OBVODOVÁ OCHRANA	OCHRONA PERYFERYJNA	OBVODOVÁ OCHRANA	PERIFERNA ZAŠTITA	BEVEILIGING RONDOM	YDRE DELE
	PERIFEERINEN SUOJAUS	EKSTERN BESKYTTELSE	PERIFERT SKYDD	ПЕРИФЕРИЙНАЯ ЗАЩИТА	الحماية السطحية		

BACK UP 	AUTO ALIMENTAZIONE SIRENA	BATTERY BACK-UP OF SIREN	AUTO-ALIMENTACIÓN SIRENA	AUTOALIMENTAÇÃO DA SIRENA	Αυτοτροφοδότηση Σειρήνας	AUTO-ALIMENTATION SIRENE	SELBSTSPEISUNG DER SIRENE
	SZIRENA ÖNTÁPLÁLÁS	SAMO-ZAPINANIE SIRENY	SAMOZASILANIE SYRENY	SAMONAPAJENÍ SIRENY	SAMOSTALNO NAPAJANJE SIRENE	AUTOMATISCHE VOEDING SIRENE	AUTOMATISK ENERGFORSYNING TIL SIRENEN
	SIREENIN AKKU	BATTERI BACK-UP	SJÄLVMATNING SIREN	АВТОМАТИЧЕСКОЕ ОТКЛЮЧЕНИЕ СИРЕНЫ	التغذية التلقائية لصفارة الإنذار		

	SIRENA	SIRENA	SIRENA	SIRENA	Σειρήνα	SIRENE	SIRENA
	SZIRENA	SIRÉNA	SYRENA	SIRÉNA	SIRENA	SIRENE	SIRENE
	SIREENIN	SIRENE	SIRÉN	СИРЕНА	صفارة الإنذار		





	BLINKER	BLINKER	BLINKER	BLINKER	BLINKER	CLIGNOTANT	BLINKER
	BLINKER	BLINKER	BLINKER	BLINKER	ŽMIGAVAC	KNIPPERLAMP	BLINKER
	SUUNTA-VILKUT	BLINKER	BLINKER	МИГАЛКА	مصباح وميغان		

	PROTEZIONE VOLUME-TRICA	VOLUME PROTECTION	PROTECCIÓN VOLUMÉTRICA	PROTECÇÃO VOLUMÉTRICA	Όγκομετρική Προστασία	PROTECTION VOLUMÉTRIQUE	VOLUMETRISCHER SCHUTZ
	VOLUME-TRIKUS VÉDELEM	PRIESTOROVÁ OCHRANA	OCHRONA WOLUMETRZYCZNA	PROSTOROVÁ OCHRANA	VOLUME-TRISKA ZAŠTITA	BEVELIGING VOLUME-TRISCH	VOLUMETRISK BESKYTTELSE
	VOLUMETRI-NEN SUOJAUS	VOLUMETRISK BESKYTTELSE	VOLUMETRISKST SKYDD	ОБЪЕМНАЯ ЗАЩИТА	حماية حجمية		

FUNZIONI ACCESSORIE - ACCESSORY FUNCTIONS - FONCTIONS ACCESSOIRES
FUNÇÕES AUXILIARES - ΒΟΗΘΗΤΙΚΕΣ ΛΕΙΤΟΥΡΓΙΕΣ - FONCTIONS ACCESSOIRES
ZUSATZFUNKTIONEN - KIEGÉSZÍTŐ FUNKCIÓK - DOPŁNKOVÁ FUNKCIA
FUNKJE DODATKOWE - DOPŁNKOVÉ FUNKCE - DODATNE FUNKCIJE - HULPFUNCTIES
FUNKTIONER TILBENØR - LISÄTOIMINNOT - EKSTRAFUNKSJONER
TILVALSFUNKTIONER - ДОПОЛНИТЕЛЬНЫЕ ФУНКЦИИ - وظائف ملحقة

AUTO TEST	AUTOTEST FUNZIONI ALLARME	ALARM FUNCTION SELF-TEST	AUTOTEST FUNCIONES DE ALARMA	TESTE AUTOMÁTICO DAS FUNÇÕES DE ALARME	Αυτόματο Test Λειτουργιών Συναγερμού	ESSAI AUTOMATIQUE DES FONCTIONS D'ALARME	ALARMFUNKTIONEN-SELBSTTEST
	ÖNTESZTELÉS RIA-SZTÖFUNKCIÓK ÖNTESZTELÉSE	AUTOMATICALLY TEST ALARM-OVYCH FUNKCII	AUTOTEST FUNKCII ALARMU	AUTOMATICALLY TEST ALARMOVYCH FUNKCII	AUTOTEST FUNKCIIA ALARMA	AUTOMATISCHE TEST ALARMFUNKTIES	AUTOTEST ALARMFUNKTIONER
	HÄLYTYSTEN AUTOMAATTINEN TESTAUS	SELVTEST ALARMFUNKSJON	AUTOTEST LARMFUNKTIONER	САМОТЕСТИРОВАНИЕ ФУНКЦИЙ СИГНАЛИЗАЦИИ	اختبار ذاتي لوظائف الإنذار		

MEMO	SPIA LED CON ALLARME MEMORIA	LED PILOT LIGHT WITH ALARM MEMORY	PILOTO LED CON MEMORIA DE ALARMA	INDICADOR LED COM MEMÓRIA DE ALARME	Led Me Μνήμη Συναγερμού	LED TÉMOIN AVEC MÉMOIRE D'ALARME	LED-KONTROLL-LEUCHTE MIT ALARMSPEICHER
	LED JELZÓLÁMPA RIASZTÓMEMÓRIÁVAL	KONTROLKA LED S PAMĚTÍ ALARMŮV	WIATEŁKO LEDU PAMIĘCI ALARMU	KONTROLKA LED S PAMIECI ALARMU	LED INDIKATOR SA ALARMOMI MEMORIJE	LED-LAMP MET ALARMGEHEUGEN	LED-LAMPE MED ALARMHUKOMMELSE
	LED-MERKKIVÄLO HÄLYTYSHISTORIALLA	LED-KONTROL-LAMPE MED ALARMMINNE	LYSDIODINDIKATOR MED LARMMINNE	СВЯТЛЫЙ ИНДИКАТОР С ПАМЯТЮ АВАРИЙНЫХ СИГНАЛОВ	ضوء ليد مع ذاكرة إنذار		

CBL	CABLAGGIO A CORREDO	WIRING SUPPLIED	CABLEADO EN DOTACIÓN	CABLAGE COMO ITEM DE SERIE	Παρεχόμενη καλωδίωση	CÂBLAGE FOURNI EN DOTATION	MITGELIEFERTE VERKABELUNG
	A KÉSZLETBÉ TARTÓZÓ KÁBELEK	KABELÁZ JE SÚČASŤOU DODÁVKY	DOSTARCZONE PRZEWODY	KABELÁZ JE SOUČÁSTÍ DODÁVKY	PRILožENO KABLOVSKO POVEZIVANJE	BEKABELING MEEGELEVERD	MEDFØLGENDE KÅBLING
	TOIMITETTAVAT KAAPELIT	MEDFØLGENDE LEDNINGER	MEDFØLJANDE KABELDRAGNING	КАБЕЛЬНАЯ ПРОВОДКА ИЗ КОМПЛЕКТА ПОСТАВКИ	شبكة أسلاك مزودة		





TELEMATIC DEVICE	COMANDO DISPOSITIVO TELEMÁTICO	TELEMATIC DEVICE CONTROL	MANDO DISPOSITIVO TELEMÁTICO	COMANDO DO DISPOSITIVO TELEMÁTICO	ΕΛΕΓΧΟΣ ΤΗΛΕΜΑΤΙΚΗΣ ΣΥΣΤΗΜΗΣ	COMMANDE DISPOSITIF TÉLÉMATIQUE	ANSTEUERUNG DES TELEMATIKGERÄTS
	TELEMATIKAI KÉSZÜLÉK VEZÉRLÉSE	OVLÁDANIE TELEMATICKEHO ZARIADENIA	STEROWANIE URZĄDZENIEM TELEMATYCZNYM	OVLADÁNÍ TELEMATICKÝCH ZARIZENÍ	KOMANDA TELEMATICKOG UREDAJA	BEDIENING TELEMATISCH APPARAAT	FJERNSTY- RINGSENHED
	KALKIO- OHJAUSLAITE	KOMMANDO TELEMATIKKEN- HET	REGLAGE PÅ TELEMATISK ANORDNING	ЗПЕМЕНТ УПРАВЛЕННЯ ТЕЛЕМАТИЧЕСКОЮ ВЕРСИЄЮ	التحكم في جهاز الاتصال		

	LIMITAZIONE CICLI DI ALLARME COME DA NORMATIVA	ALARM CYCLE LIMIT	LIMITACIÓN CICLOS DE ALARMA	LIMITAÇÃO DOS CICLOS DE ALARME	Περιορισμός Κύκλων Συναρμωμού Σύμφωνα με Κανονισμούς	LIMITATION DES CYCLES D'ALARME	NORMGE- RECHTE BEGRENZUNG DER ALARMZYKLEN
	A SZABLYOKNAK MEGFELELŐ RÁSZÁRCSIKLUS KORLÁTOZÁS	OBMEDZENIE ALARMOVÝCH CYKLOV PODLA PREDPISOV	OGRANICZENIE CYKLI ALARMU JAK W NORMACH	OMEZENÍ ALARMOVÝCH CYKLU PODLE PŘEDPISU	OGRANIČENJE CIKLUSA ALARMA KAO PO STANDAR- DIMA	BEPERKING ALARMCYCLI VOLGENS DE NORMEN	BEGRÆNSENDE ALARMCYKLUS- SER SOM FLG. LOVGIVNINGEN
	HÄLYTYSAKSOIEN RAJOITUS AKAARIN- STEN MUKAAN	BEGRENSNING AV ALARMSYKLUSER I HENHOLD TIL FORSKRIFTER	BEGRÄNSNING AV LARMCYKLER ENLIGT LAGSTIFT- NING	ОГРАНИЧЕНИЯ ЦИКЛОВ СИГНАЛИЗАЦИИ, СОГЛАСНО СТАНДАРТАМ	تحدد دورات الإنذار وفقاً للوائح والتوجيهات		

	PRODOTTO WATER RESISTANT	WATER RESISTANT PRODUCT	PRODUCTO RESISTENTE AL AGUA	PRODUTO WATER RESISTANT	Προϊόν "Water Resi- stant"	PRODUIT ÉTANCHE À L'EAU	WASSERFESTES PRODUKT
	VÍZHTALAN TERMÉK	VODOODOLNÝ PRODUKT	PRODUKT WO- DOODOPRNY	VODOODOLNÝ PRODUKT	VODOOTPO- RAN PROIZVOD	WATERBESTEN- DIG PRODUCT	VANDAFVI- SENDE
	VEDENKE- STÄVÄ TUOTE	VANNBE- STANDIG PRODUKT	VATTENBESTÄN- DIG PRODUKT	ВЛАГОСТОЙКОЕ ИЗДЕЛИЕ	منتج مقاومة للماء		

	DISINSERI- MENTO DI EMERGENZA	EMERGENCY DISARMING	DESACTIVACION DE EMERGENCIA	DESACTI- VACÃO DE EMERGENCIA	Απεργοποίηση Έκτακτης Ανάγκης	DESAC- TIVATION D'URGENCE	NOTENTSCHÄR- FUNG
	VÉSZKIKI- TATÁS	NÚDZOVÉ VYPNUTIE	WYŁACZENIE AWARYJNE	NOUZOVÉ VYPNUTÍ	ISKLUČENJE VANREDNOG STANJA	UITSCHA- KELING IN NOODGEVAL	FRAKOBLING I NØDSITUATION
	HÄLYTYSTILAN POISKYTKE- MINEN	NØDDEAKTI- VERING	INAKTIVERING AV NODLÅGE	ОТКЛЮЧЕНИЕ АВАРИЙНОГО СИГНАЛА	إلغاء التفعيل في حالات الطوارئ		

AUX	USCITA COMANDO MODULI AUXILIARI (M160)	AUXILIARY MODULE CONTROL OUTPUT (M160)	SALIDA MANDO MÓDULOS AUXI- LIARES (M160)	SAÍDA COMANDO MÓDULOS AUXILIARES (M160)	Έξοδος Χειρισμού Βοηθητικών Μονάδων (M160)	SORTIE COMMANDE MODULES AUXILIAIRES (M160)	STEU- RAUSGANG ZUSATZMO- DULE (M160)
	KIEGÉSZÍTŐ MODULOK VEZÉRLÉSI KIMENETI (M160)	VÝSTUP PRE POMOCNÉ KONTROLNÉ MODULY (M160)	WYJSCIE STEROWANIA MODUŁÓW POMOCNICZY- CH (M160)	VÝSTUP PRO POMOCNÉ KONTROLNÍ MODULY (M160)	IZLAZ KOMAN- DI POMOĆNIH MODULA (M160)	UITGANG BEDIENING HULPMO- DULES (M160)	UDGANG STYRING HJÆL- PEMODULER (M160)
	LISÄMODULIEN OHJAUKSEN ULOSTULO- LIITIN (M160)	KONTROL- LUTGANG EKSTRAMODU- LER (M160)	UTGÅNG KOMMANDO EXTRAMODULER (M160)	Выход для управления вспомогательными модулями (M160)	مخرج التحكم بالمُدَّاج (M160)		



CARATTERISTICHE TECNICHE	TECHNICAL FEATURES	CARACTERÍSTICAS TÉCNICAS	
Alimentazione (Vcc)	Power Supply (Vdc)	Alimentación (Vcc)	12V (10V-15V)
Consumo: inserito/disinserito	Consumption: with alarm on with alarm off	Consumo: con alarma conectada con alarma desconectada	5mA 1,5mA
Temperatura di lavoro	Operating temperature	Temperatura de trabajo	-40°C +85°C
Livello sonoro della sirena	Siren sound level	Nivel sonoro de la sirena	115 dB
Frequenza operativa della sirena	Siren Operating Frequency	Frecuencia de funcionamiento sirena	863,1 MHz + 864,6 MHz
Chiusura centralizzata elettronica tramite comando al B.C.	Electronic central door locking controlled by B.C.	Cierre centralizado electrónico mediante mando al B.C.	
Comando negativo blinker	Blinker negative command	Mando negativo Blinker	
Durata di allarme (sec)	Alarm duration (sec)	Duración de la alarma (seg)	25 sec.
Radiocomandi con pila litio	Remote control battery with lithium	Radiocontrol pila litio	
Dimensioni / Peso	Dimensions / Weight	Dimensiones / Peso	117,7x63,4x30,5mm/80g.
Tempo di immunità iniziale (durante il quale è possibile eseguire test su tutti gli ingressi d'allarme) (sec)	Initial delay time (during this time, tests on the alarm inputs can be made) (sec)	Tiempo de inmunidad inicial (durante los cuales es posible seguir el test sobre todas las tentativas de alarma) (seg)	25 sec.
Tempo di (sec): apertura chiusura da Body Computer	Time for opening closing by Body Computer (sec)	Tiempo de (seg) apertura cierre de Body Computer	
SEGNALAZIONI: Se si sono verificati allarmi, al disinserimento, il led lampeggia con sequenze differenziate.	FUNCTION INDICATIONS: If alarms have been tripped, on disactivation the LED flashes with differentiated sequences.	SEÑALIZACIÓN: Si se ha producido una alarma, a la desconexión, el led parpadea con frecuencia diferente para señalar la causa que la ha producido.	
Tipo di allarme generato	Type of alarm generated	Tipo de alarma que se ha generado	Numero di lampeggi LED con pausa di 3 sec. Num. of flashes of the LED with 3 sec. pauses. Número de parpadeos LED con pausa de 3 seg.
Allarme protezione volumetrica	Volumetric protection alarm	Alarma protección volumétrica	1
Allarme porte/ baule	Door alarm/ boot alarm	Alarma puerta/maletero	2
Cofano	Bonnet	Cofre	3
Baule	Boot alarm	Maletero	4
Allarme moduli ausiliari	Auxiliary module	Alarma modulos auxiliares	5
Positivo chiave	Key Positive	Positivo llave	6



CARACTERÍSTICAS TÉCNICAS	ΤΕΧΝΙΚΑ ΧΑΡΑΚΤΗΡΙΣΤΙΚΑ	CARACTÉRISTIQUES TECHNIQUES	
Alimentação (Vcc)	Τροφοδοσία (Vcc)	Alimentation (Vcc)	12V (10V-15V)
Consumo: alarme activado alarme desactivado	Κατανάλωση: Ενεργοποιημένο Μη ενεργοποιημένο	Consommation branché débranché	5mA 1,5mA
Temperatura de trabalho	Θερμοκρασία Εργασίας	Température de travail	-40°C +85°C
Potência da sirene	Ηχητικό Επίπεδο Της Σειρήνας	Niveau sonore de la sirène	115 dB
Freqüência de operação sereia	Συχνότητα λειτουργίας σειρήνα	Fréquence de fonctionnement sirène	863,1 MHz ÷ 864,6 MHz
Fecho electrónico centralizado através comando ao B.C.	Ηλεκτρονική Κεντρική Κλειδαριά Με Εντολή στο Body Computer.	Verrouillage centralisé électronique par le B.C.	
Comando negativo Blinker	Αρνητικός Έλεγχος Blinker	Commande negative clignotant	
Duração de cada ciclo de alarme (seg)	Διάρκεια Συναγερμού (Sec)	Durée de l'alarme (secondes)	25 sec.
Comando à distância pilha lítio	Τηλεχειρισμό με Μπαταρία Λιθίου	Radiocommandes pile lithium	
Dimensões / Peso	Διαστάσεις/Βάρος	Dimensions (mm)/Poids (g)	117,7x63,4x30,5mm/80g.
Período de imunidade inicial (nesse momento pode-se ensaiar as protecções do alarme) (seg)	Χρόνος Αρχικής Αναμονής (κατά τη διάρκεια της οποίας είναι δυνατόν να πραγματοποιήσετε τεστ σε όλες τις εισόδους συναγερμού) (sec)	Temps d'immunité initiale pendant lequel peuvent s'effectuer les essais sur les entrées d'alarme	25 sec.
Tempo (seg.) de abertura/fecho do Body Computer	Χρόνος (sec): άνοιγμα/κλείσιμο από Body Computer	Temps (en s.) d'ouverture fermeture depuis le Body	
SINALIZAÇÃO: Depois de ser desactivado o alarme mantém aceso o led, mas conforme o motivo do disparo o led apagase um número de vezes diferente	ΕΠΙΣΗΜΑΝΣΕΙΣ: Εάν έχουν παρουσιαστεί συναγερμοί, κατά την απενεργοποίηση, το led αναβοσβήνει με διαφορετισοιμενες ακολουθίες.	SIGNALISATIONS: si au moment de la désactivation la led rouge clignote, cela veut dire qu'en votre absence il y a eu une alarme	
Tipo de alarme produzido	Τύπος προκαλούμενου συναγερμού	Type d'alarme déclenchée	<small>*Número de intermitências do LED com pausa de 3 seg Αριθμός αναβοσβήτων LED με παύση 3 δευτερόλεπτα. *Nom. de clignotements de la LED avec pause de 3 s.</small>
Alarme protecção volumétrica	Συναγερμός ογκομετρικής προστασίας	Alarme protection volumétrique	1
Interruptor das portas capot	Συναγερμός Πορτών/ Πορτμπαγκάζ	Alarme portières/coffre	2
Mala	Καπό	Capot	3
Capot	Πορτμπαγκάζ	Coffre	4
Módulos auxiliares	Συναγερμός βοηθητικών μονάδων	Protection volumétrique	5
Positivo chave	Θετικό κλειδιού	Positif clé	6



TECHNISCHE DATEN	MŰSZAKI ADATOK	TECHNICKÉ CHARAKTERISTIKY	
Speisung (Vdc)	Tápfeszültség (Veq)	Zdroy (Vcc)	12V (10V-15V)
Verbrauch eingeschaltet ausgeschaltet	Fogyasztás: Bekapcsolva Kikapcsolva	Spotreba: pri zapnutom alarmu pri vypnutom alarmu	5mA 1,5mA
Arbeitstemperatur	Munkahőmérséklet	Prevádzková teplota	-40°C +85°C
Schallpegel der Sirene	Sziréna hangerőssége	Zvuková hladina sirény	115 dB
Arbeitsfrequenz Sirene	Működési frekvencia sziréna	Prevádzkové frekvencie siréna	863,1 MHz ÷ 864,6 MHz
Elektronische Zentralverriegelung mittels Ansteuerung von B.C.	BC távirányító által vezérelt elektronikus központtár	Centrálne elektronické zamykanie pomocou ovládača s B.C.	
Negative Blinkeransteuerung	Blinker negatív vezérlés	Negatívny povel smeroviek	
Alarmdauer (sekunden)	Riasztás időtartama (mp)	Doba alarmu (sec.)	25 sec.
Fernbedienungen mit Lithium-Batterie	Lítiumelemes távirányító	Dialkóv ovládač s lítiovou bateriou	
Abmessungen/Gewicht	Méretek/súly	Rozměry/Váha	117,7x63,4x30,5mm/80g.
Anfängliche Immunitätszeit (während der alle Alar- meingänge getestet werden können) (Sek.)	Kezdeti immunitási idő (mely alatt lehetséges elvégezni az összes riasztóbemenetet tesztjét) (mp)	Začiatočná bezpečnostná doba (počas ktorej možno vykonať testy pre všetky vstupy na spustenie alarmu) (sec.)	25 sec.
Öffnungs- und Schließzeit (s): von Body Computer	Body Computer nyitási zárási ideje (mp)	Doba (sec) na otvorenie a zatvo- renie Body Computeru	
MELDUNGEN: Wenn es beim Ausschalten Alarme gegeben hat, blinkt die LED mit unter- schiedlichen Sequenzen.	KIJELZÉSEK Ha riasztások léptek fel, a kikapcsoláskor a led különféle gyorsasággal villog	SIGNALIZÁCIA Ak došlo k alarmu, pri jeho vypnutí, blíká led s rôznymi frekvenciami	
Art des verursachten Alarms	Indított riasztási típus	Typ signalizovaného alarmu	<small>*Zahl der Blinkvorgänge der LED-Anzeige mit einer Dauerzeit von 3 Sek. * A LED 3mp-kereti villogáskorak száma * Počet bliknutí LED s 3 sekundovou prestívkou</small>
Alarm von Innenraumschutz	Volumetrikus védelem riasztás	Alarm priestorovej ochrany	1
Türenalarm/Kofferraum	Ajtó/csomagtartó riasztás	Alarm dvere/batožinový priestor	2
Motorhaube	Motorháztető	Kapota	3
Kofferraum	Csomagtartó	Batožinový priestor	4
Zusat alarm modul	Kiegészítő modulok riasztás	Alarm pomocných modulov	5
Positiv Schlüssel	Kulcs pozitív	Kľúč pozitívny	6



CHARAKTERYSTYKI TECHNICZNE	TECHNICKÉ CHARAKTERISTIKY	TEHNIČKE KARAKTERISTIKE	
Zasilanie (Vcd)	Zdroj (Vcc)	Napajanje (Vcc)	12V (10V-15V)
Zużycie: włączony wyłączony	Spotřeba: při zapnutém alarmu při vypnutém alarmu	Potrošnja: uključena isključena	5mA 1,5mA
Temperatura pracy	Provozní teplota	Temperatura rada	-40°C +85°C
Poziom głośności syreny	Zvuková hladina sirény	Nivo zvuka sirene	115 dB
Częstotliwość pracy syrena	Provozní frekvence siréna	Radna frekvencija sirene	863,1 MHz ÷ 864,6 MHz
Elektroniczny zamek centralny sterowany przez B.C.	Centrální elektronické zamykáni pomocí ovládače s B.C.	Elektronsko centralno zaključavanje pomoću komande na B.C.	
Sterowanie ujemne blinker	Negativní povel směrovek	Negativna komanda žmigavca	
Czas trwania alarmu (sek.)	Doba alarmu (sec.)	Trajanje alarma (sek)	25 sec.
Pilot z baterią litową	Dálkový ovladač s lithiovou baterií	Daljinski upravljači sa litijumskom baterijom	
Wymiar/ciężar	Rozměry/Váha	Dimenzije / Težina	117,7x63,4x30,5mm/80g.
Czas odporności początkowej (podczas którego jest możliwe wykonanie testów na wszystkich wejściach alarmowych) (sek.)	Počáteční bezpečnostní doba (během které je možno provést testy pro všechny vstupy pro spuštění alarmu)(sec.)	Vreme početnog imuniteta (tokom kojeg se mogu obaviti testovi na svim ulazima alarma) (sek)	25 sec.
Czas (sek.) otwarcia zamknięcia przez Body Computer	Doba (sec) pro otevření zavření Body Computeru	Vreme (sek): otvaranja zatvaranja od strane Komputera Vožila	
SYGNALIZACJE Jeżeli nastąpił alarm, przy wyłączeniu, LED miga z sekwencjami różniącymi się	SIGNALIZACE Pokud došlo k alarmu, při jeho vypnutí, bliká led s různými frekvencemi.	SIGNALIZACIJE: Ako je došlo do alarma, led indikator će treperiti po različitom redosledu.	
Typ alarmu powstałego	Typ signalizovaného alarmu	Tip nastalog alarma	Ilość migań LEDU z przerwą 3 sek. Počet blikání LED se 3 vřetř. řestávkou Broj treperenja LED svetla sa pauzom od 3 sek.
Alarm ochrony wolumetrycznej	Alarm prostorové ochrany	Alarm	1
Alarm drzwi/bagażnik	Alarm dveře/zavazadlový prostor	Alarm vrata/ prtjažnika	2
Maska	Kapota	Hauba	3
Bagażnik	Zavazadlový prostor	Prtjažnik	4
Alarm modułów pomocniczych	Alarm pomocných moduľoň	Alarm pomoćnih modula	5
Dodatni klucza	Klíč - pozitivní	Pozitivan ključ	6





TECHNISCHE KENMERKEN	TEKNISCHE EGENSKABER	TEKNISET OMINAISUUDET	
Voeding (Vcc)	Strømforsyning (Vdc)	Virransyöttö (Vcc)	12V (10V-15V)
Verbruik: ingeschakeld uitgeschakeld	Energiforbrug: Med aktiveret alarm Med deaktiveret alarm	Kulutus: kytketty poiskytketty	5mA 1,5mA
Bedrijfstemperatuur	Driftstemperatur	Työlämpötila	-40°C +85°C
Geluidsniveau van de sirene	Lydstyrke for sirenen	Sireenin äänitaso	115 dB
Werkfrequentie van de sirene	Driftsfrekvens for sirenen	Sireenin toimintataajuus	863,1 MHz ÷ 864,6 MHz
Gecentraliseerde sluiting elektronisch via bediening met B.C.	Elektronisk centrallås Via B.C. styring	Elektronisesti keskitetty sulkeminen B.C. ohjauksen kautta	
Negatieve bediening knipperlamp	Negativ styring blinker	Suuntavilkun negatiivinen ohjaus	
Duur van het alarm (sec)	Alarmens varighed (sek.)	Hälytyksen kesto (s)	25 sec.
Afstandbediening met lithiumbatterij	Fjernbetjeninger Med lithiumbatteri	Kaukosäätimet litium-paristolla	
Afmetingen / Gewicht	Dimensioner / Vægt	Mitat / Paino	117,7x63,4x30,5mm/80g.
Beginwachtijd (tijdens deze tijd is het mogelijk om testen op alle alarmingen uit te voeren) (sec)	Indledende immunitetstid (under hvilken det er muligt at udføre tests på alle alarmindgange) (sek)	Immuneiteetiaika alussa (jonka aikana on mahdollista testata kaikki hälytykset) (s)	25 sec.
Tijd voor (sec): openen - sluiten via computerbody	Tid for åbning og lukning fra Body Computer (sek.)	Aika (s): avaus sulku keskustietokoneesta (Body Computer)	
SIGNALERINGEN: Indien er zich alarmen hebben voorgedaan, knippert de led bij de uitschakeling met gedifferentieerde sequenties	MEDDELSER: Hvis der har været udløst en alarm, vil led-lampen blinke med en anden hastighed.	ILMOITUKSET: Jos hälytyksiä on ilmennyt, led-valo vilkkuu erillisissä jaksotissa poiskytkennän aikana.	
Type gegenereerd alarm	Type aktiveret alarm	Syntynyt hälytys	Aantal knipperingen van de LED met pauze van 3 sec. Antal blink fra LED med pause på 3 sek. LED-valon vilkkujen määrä 3 s tauolla.
Alarm volumetrische beveliging	Alarm for volumetrisk beskyttelse	Volumetrisen suojauksen hälytys	1
Alarm deuren/koffer	Alarm døre/bagsmæk	Ovien/takaluukun hälytys	2
Motorkap	Motorhjelm	Konepelti	3
Koffer	Bagagerum	Takaluukku	4
Alarm hulpmoudles	Alarm hjælpemoduler	Lisämoduulien hälytys	5
Positief sleutel	Positiv nøgle	Positiivinen avain	6





TEKNISKE DATA	TEKNISKA EGENSKAPER	ТЕХНИЧЕСКИЕ ХАРАКТЕРИСТИКИ	
Strømforsyning (Vcc)	Kraftforsyning (Vcc)	Блок питания (В пост.)	12V (10V-15V)
Forbruk: med aktivert alarm med deaktivert alarm	Förbrukning: aktivert inaktiverat	Расход: включено отключено	5mA 1,5mA
Driftstemperatur	Arbetstemperatur	Рабочая температура	-40°C +85°C
Lydnivå på sirene	Sirénens ljudnivå	Уровень звука сирены	115 dB
Driftsfrekvens på sirene	Sirénens arbeidsfrekvens	Рабочая частота сирены	863,1 MHz ± 864,6 MHz
Elektronisk sentrallås kontrollert av B.C.	Elektronisk centrallåsning styrt av B.C.	Центролизованное электронное выключение командой с бортового компьютера	
Negativ blinker-kontroll	Negativt kommando blinker	Бленкер отказа команды	
Alarmvarighet (sek)	Larmets varaktighet (sek)	Продолжительность аварийного сигнала (сек.)	25 sec.
Fjernkontroll med litumbatteri	Fjärrkontroller med litumbatteri	Блоки радиоуправления с литиевой батарейкой	
Mål / Vekt	Mått / Vikt	Размеры / Вес	117,7x63,4x30,5mm/80g.
Innledende immunitetstid (under denne tidsperioden kan tester på alle alarmringanger utføres) (sek)	Tid for innledande immunitet (under hvilken du kan utföra test på alla larmringningar) (sek)	Время начального иммунитета (во время которого можно выполнить тестирование всех входов аварийного сигнала) (сек.)	25 sec.
Tidsperiode for (sek): åpning lukking av Body Computer	Tid for (sek): åpning stängning från Body Computer	Время (в сек.) включения и выключения бортового компьютера	
FUNKSJONSINDIKASJONER: Hvis alarmer er blitt utløst, ved deaktivering blinker led-lampen med forskjellige sekvenser	SIGNALERINGAR: Om det har forekommit larm blinkar lysdioden med ulike sekvenser vid inaktivering	ИНДИКАТОРЪ: Если имеются аварийные сигналы, то при отключении сигнализации СИД мигает с разной частотой	
Type generert alarm	Typ av genererat larm	Тип созданного аварийного сигнала	Ant. blinkinger på LED-lamper med pause på 3 sek. Antal blinkningar av lysdioden med pause på 3 sek. Количество миганий СИД с перерывом в 3 сек.
Alarm volumetrisk beskyttelse	Larm volumetrisk skydd	Аварийный сигнал объёмной защиты	1
Alarm dør/bagasjerom	Larm dörrar/bakluccka	Аварийный сигнал дверей / багажника	2
Panser	Motorhuv	Капот	3
Bagasjerom	Bakluccka	Багажник	4
Alarm ekstramoduler	Larm extramoduler	Аварийный сигнал вспомогательных модулей	5
Positiv nøkkel	Positiv nyckel	Положительный для ключа	6



الخصائص التقنية	
التغذية بـ (تأثير مستمر) تغذية بـ	12V (10V-15V)
الاستهلاك: مغلق غير مغلق	5mA 1,5mA
درجة حرارة العمل	-40°C +85°C
مستوى صوت صفارات الإنذار	115 dB
التردد التشغيلي لصفارة الإنذار	863,1 MHz + 864,6 MHz
قفل مركزي إلكتروني بواسطة التحكم بالبطارية	
تحكم سلبي بمصباح الوميض	
(مدة الإنذار (ثانية)	25 sec.
أجهزة التحكم عن بعد مع بطارية ليثيوم	
الأبعاد / الوزن	117,7x63,4x30,5mm/80g.
وقت الوقاية الآلية (والتي يمكن خلالها إجراء اختبار لجميع مداخل (الإنذار) (ثانية)	25 sec.
(وقت (ثانية) فتح وإغلاق بواسطة هيكل Body Computer الكمبيوتر	
الإبلاغ: إذا حدثت إنذارات، عند إيقاف تشغيل الإنذار، سوف يومض مصباح اليد بإشارات مختلفة.	
نوع الإنذار المنبعث	عدد ومضات مفتح اليد مع توقف لـ 3 ثوان
إنذار حماية حجمية	1
إنذار الأبواب صندوق الأمتعة	2
غطاء المحرك	3
صندوق الأمتعة	4
إنذار النمذج المساعدة	5
مفتاح إيجابي	6



LE BATTERIE SONO CONSIDERATE RIFIUTI PERICOLOSI E VANNO SMALTITE SECONDO LA NORMATIVA IN VIGORE.

BATTERIES ARE CONSIDERED HAZARDOUS WASTE AND SHOULD BE DISPOSED OF IN ACCORDANCE WITH THE LAW IN FORCE.

LAS BATERÍAS SE CONSIDERAN RESIDUOS PELIGROSOS Y DEBEN ELIMINARSE RESPETANDO LAS NORMATIVAS VIGENTES.

PILHAS SÃO CONSIDERADOS RESÍDUOS PERIGOSOS E DEVEM SER ELIMINADOS DE ACORDO COM A LEGISLAÇÃO EM VIGOR.

ΟΙ ΜΠΑΤΑΡΙΕΣ ΘΕΩΡΟΥΝΤΑΙ ΕΠΙΚΙΝΔΥΝΑ ΑΠΟΒΛΗΤΑ ΚΑΙ ΔΙΑΤΙΘΕΝΤΑΙ ΣΥΜΦΩΝΑ ΜΕ ΤΗΝ ΙΣΧΥΟΥΣΑ ΝΟΜΟΘΕΣΙΑ.

LES PILES SONT CONSIDÉRÉES COMME DÉCHETS DANGEREUX ET DOIVENT ÊTRE ÉLIMINÉES CONFORMÉMENT À LA RÉGLEMENTATION EN VIGUEUR.

DIE BATTERIEN GELTEN ALS GEFÄHRLICHER SONDERMÜLL UND MÜSSEN UNTER BEACHTUNG DER ENTSPRECHENDEN BESTIMMUNGEN ENTSORGT WERDEN.

AZ AKKUMULÁTOROK SPECIÁLIS HULLADÉKNAK SZÁMÍTANAK, ÍGY EZEK MEGSEMMISÍTÉSÉT AZ ÉRVÉNYBEN LÉVŐ SZABÁLYOK SZERINT KELL ELVÉGEZNI.

BATÉRIE SÚ POVAŽOVANÉ ZA NEBEZPEČNÝ ODPAD A MUSIA BYĚ LIKVIDOVANÉ PODĚLA PLATNÝCH PREDPISOV.

BATERIE SĄ UWAZANE ZA ODPADY NIEBEZPIECZNE I MUSZA BYĆ LIKWIDOWANE ZGODNIE Z OBOWIĄZUJĄCYMI NORMAMI.

BATERIE JSOU POVAŽOVÁNY ZA NEBEZPEČNÝ ODPAD A MUSÍ BÝT DSTRANĚNÝ PODLE PLATNÝCH PFIEDPISŮ.

BATERIJE SE SMATRAJU OPASNIM OTPADOM I ODLAŽU SE U SKLADU SA PROPISIMA NA SNAZI.

DE BATTERIJEN MOETEN ALS GEVAARLIJK AFVAL WORDEN BESCHOUWD EN DIENT U TE VERWIJDEREN VOLGENS DE NORMEN DIE VAN KRACHT ZIJN.

BATTERIERNE ER FARLIGT AFFALD DER SKAL BORTSKAFFES I OVERENSTEMMELSE MED DE GÆLDENDE REGLER.

AKUT OVAT VAARALLISTA ONGELMAJÄTETTÄ, JA NE ON HÄVITETTÄVÄ VOIMASSA OLEVIEN MÄÄRÄYSTEN MUKAISESTI.

BATTERIENE ANSES SOM FARLIG AVFALL OG SKAL KASSERES I HENHOLD TIL GJELDENDE FORSKRIFTER.

BATTERIER ANSES SOM FARLIGT AVFALL OCH SKA KASSERAS ENLIGT GÄLLANDE LAGSTIFTNING.

АККУМУЛЯТОРНЫЕ БАТАРЕИ СЧИТАЮТСЯ ОПАСНЫМИ ОТХОДАМИ, ОНИ ПОДЛЕЖАТ УТИЛИЗАЦИИ СОГЛАСНО ДЕЙСТВУЮЩИМ НОРМАТИВНЫМ ТРЕБОВАНИЯМ.

تعتبر البطاريات نفايات خطيرة وينبغي التخلص منها وفقاً للوائح السارية.



(da staccare e consegnare al proprietario del veicolo)



CERTIFICATO DI INSTALLAZIONE



Il sottoscritto, _____, installatore, certifica di aver eseguito personalmente l'installazione del dispositivo di protezione del veicolo descritto qui di seguito, conformemente alle istruzioni del fabbricante.

Descrizione del veicolo

- Marca: _____
- Tipo: _____
- Numero di serie: _____
- Numero di immatricolazione: _____

Descrizione del dispositivo di protezione del veicolo

- Marca: _____
- Tipo: _____
- Numero di omologazione: _____

Fatto a _____, il _____

Indirizzo completo dell'installatore (e timbro): _____

Firma: _____

(precisare le funzioni svolte) _____



(to be cut out and issued to the vehicle owner)

INSTALLATION CERTIFICATE



I the undersigned, _____ professional installer, certify that the installation of the vehicle protection system described below has been carried out by myself in accordance with the installation instructions supplied by the manufacturer of the system.

Description of the vehicle

- Make: _____
- Type: _____
- Serial number: _____
- Numero di immatricolazione: _____

Description of the vehicle protection system

- Make: _____
- Type: _____
- Approval number: _____

at _____, on _____

Installer's full address (and stamp, if appropriate): _____

Signature: _____

(please specify job position) _____





(cortar y entregar al dueño del vehículo)



CERTIFICADO DE INSTALACIÓN



El taller, _____, instalador, certifica haber realizado personalmente la instalación del dispositivo de protección del vehículo descrito a continuación, de acuerdo a las instrucciones del fabricante.

Descripción del vehículo

- Marca: _____
- Tipo: _____
- Número de serie: _____
- Número de matrícula: _____

Descripción del dispositivo de protección del vehículo

- Marca: _____
- Tipo: _____
- Número de homologación: _____

Realizado en _____, el _____

Domicilio completo del instalador (y sello): _____

Firma: _____

(especificar las funciones desarrolladas) _____



(destacar e entregar ao proprietário do veículo)

CERTIFICADO DE INSTALAÇÃO



O subscrito, _____, instalador, certifica que efectuou pessoalmente a instalação do dispositivo de protecção do veículo descrito a seguir, em conformidade com as instruções do fabricante.

Descrição do veículo

- Marca: _____
- Tipo: _____
- Número de série: _____
- Número de matrícula: _____

Descrição do dispositivo de protecção do veículo

- Marca: _____
- Tipo: _____
- Número de homologação: _____

efectuada para _____, aos _____

Direcção completa do instalador (ou carimbo): _____

Assinatura: _____

(especificar as funções desempenhadas) _____





(κόψτε το και παραδώστε το στον ιδιοκτήτη του αντισκινήτων)



ΠΙΣΤΟΠΟΙΗΤΙΚΟ ΕΓΚΑΤΑΣΤΑΣΗΣ



Ο κάτωθι υπογεγραμμένος, _____, εγκαταστάτης, πιστοποιεί ότι έκανε προσωπικά την εγκατάσταση της διάταξης προστασίας του οχήματος που περιγράφεται παρακάτω, σύμφωνα με τις οδηγίες του κατασκευαστή.

Περιγραφή του οχήματος

- μάρκα: _____
- τύπος: _____
- αριθμός σειράς: _____
- αριθμός μητρώου: _____

Περιγραφή της διάταξης προστασίας του οχήματος

- μάρκα: _____
- τύπος: _____
- αριθμός έγκρισης: _____

Έγινε στη _____, την _____

Πλήρης διεύθυνση του εγκαταστάτη (και σφραγίδα): _____

Υπογραφή: _____

(διευκρινίστε τις εργασίες που έγιναν) _____



(à détacher et donner au propriétaire du véhicule)

ATTESTATION DE MONTAGE



Je soussigné, _____, installateur professionnel, certifie que l'installation, définie ci-dessous, a été réalisée par mes soins conformément à la notice de montage et suivants les règles de la profession.

Description du vehicule

- Marque: _____
- Type: _____
- Numéro de série: _____
- Numéro d'immatriculation: _____

Description du dispositif de protection

- Marque: _____
- Type: _____
- Numéro d'homologation _____

Fait à _____, le _____

Cachet de l'installateur: _____

Signature: _____

(Fonction dans l'entreprise) _____





(Abtrennen und dem Fahrzeugbesitzer aushändigen)



INSTALLATIONS - ZERTIFIKAT



Der Unterzeichner, _____ Installateur, bestätigt hiermit, die Installation der nachfolgend genannten Anlage zur Fahrzeugüberwachung persönlich ausgeführt zu haben, entsprechend den Einbauanweisungen des Herstellers.

Angaben zum Kraftfahrzeug

- Fahrzeug-fabrikat: _____
- Fahrzeug-typ/modell: _____
- Fahrgestellnummer: _____
- Fahrzeugbriefnummer: _____

Angaben zur Anlage der Fahrzeugüberwachung

- Fabrikat: _____
- Typ: _____
- Homologationsnummer: _____
- Eingebaut in _____, am _____
- Vollständige Adresse der Installationsfirma: _____
- Unterschrift: _____
- (Angabe der Funktion im Unternehmen) _____



(levágandó és a gépkocsitulajdonosnak átadandó)

BESZERELÉSI BIZONYÍTVÁNY



Alulírott z _____ beszerelő, bizonyítom, hogy az autóriasztó berendezést személyesen, a gyártó utasításainak megfelelően szereltem be a következőkben pontosított gépkocsiba.

A gépkocsi leírása

- Márka: _____
- Típus: _____
- Sorszám: _____
- Forgalmiszám: _____

A gépkocsi védelmirendszerének leírása

- Márka: _____
- Típus: _____
- Homologációs szám: _____
- Készült z _____, dátum _____
- A beszerelő teljes címe (és bélyegzője): _____
- Aláírás: _____
- (megjelölni a beosztást) _____





(Oddeliť a odovzdať majiteľovi vozidla)



INŠTALAČNÝ CERTIFIKÁT



Dolupodpísaný, _____, profesionálny mechanik, potvrdzuje, že osobne vykonal montáž zariadenia na ochranu nižšie opísaného vozidla v súlade s pokynmi od výrobcu.

Opis vozu

• Značka: _____

• Typ: _____

• Sériové číslo: _____

• Evidenčné číslo: _____

Opis ochranného zariadenia vozidla

• Značka: _____

• Typ: _____

• Homologáčné číslo: _____

Vykonané pre _____, dňa _____

Úplná adresa automechanika (a pečiatka): _____

Podpis: _____

(špecifikovať vykonané úkony)



(odčítať i wręczyć właścicielowi pojazdu)

CERTYFIKAT INSTALACJI



Niżej podpisany, _____ instalator certyfikuje, że dokonał osobiście instalacji urządzenia zabezpieczającego poniżej opisany pojazd, zgodnie z instrukcjami producenta.

Opis pojazdu

• Marka: _____

• Typ: _____

• Numer seryjny: _____

• Numer fabryczny: _____

Opis urządzenia zabezpieczającego pojazd

• Marka: _____

• Typ: _____

• Numer homologacji: _____

Wykonano w _____, dnia _____

Adres kompletny instalatora (i pieczęć): _____

Podpis: _____

(wyszczególnić wykonane funkcje)





(Oddělit a předat majiteli vozidla)



INSTALAČNÍ CERTIFIKÁT



Níže podepsaný, _____, profesionální mechanik, potvrzuje, že osobně provedl montáž zařízení pro ochranu níže popsaného vozidla v souladu s pokyny od výrobce.

Popis vozu

- Značka: _____
- Typ: _____
- Sériové číslo: _____
- Evidenční číslo: _____

Popis ochranného zařízení vozidla

- Značka: _____
- Typ: _____
- Homologační číslo: _____

Provedeno pro _____, dne _____

Kompletní adresa automechanika (a razítko): _____

Podpis: _____

(specifikovat provedené úkony) _____



(otkinuti i dostaviti vlasniku vozila)

POTVRDA O INSTALACIJI



Ja dole potpisani, _____, instalater, potvrđujem da sam lično obavio instalaciju uređaja za zaštitu vozila opisanog u daljem tekstu, u skladu sa uputstvima proizvođača.

Opis vozila

- Marka: _____
- Tip: _____
- Sérijski broj: _____
- Registarski broj: _____

Opis uređaja za zaštitu vozila

- Marka: _____
- Tip: _____
- Broj odobrenja: _____

Izrađeno u _____, dana _____

Kompletna adresa instalatera (i pečat): _____

Potpis: _____

(navesti obavljene funkcije) _____





(los te maken en aan de eigenaar van het voertuig te overhandigen)



INSTALLATIECERTIFICAAT



Ondergetekende, _____, installateur, certificeert dat hij/zij de installatie van het hier beschreven beveiligingssysteem van het voertuig persoonlijk heeft uitgevoerd, in overeenstemming met de instructies van de fabrikant.

Beschrijving van het voertuig

- Merk: _____
- Type: _____
- Serienummer: _____
- Kentekenplaat: _____

Beschrijving van het beveiligingssysteem van het voertuig

- Merk: _____
- Type: _____
- Homologatienummer: _____

Opgesteld te _____, op _____

Volledig adres van de installateur (en stempel): _____

Handtekening: _____

(de uitgevoerde functies vermelden) _____



(Fjernes og opbevares af køretøjets ejer)

INSTALLATIONS - CERTIFIKAT



Undertegnede installatør, _____, erklærer at have installeret køretøjets beskyttelsessystem, som beskrevet i det følgende, i egen person og efter fabrikantens anvisninger.

Beskrivelse af køretøjet

- Fabrikant: _____
- Model: _____
- Serienummer: _____
- Registreringsnummer: _____

Beskrivelse af køretøjets beskyttelsessystem

- Fabrikant: _____
- Model: _____
- Godkendelsesnummer: _____

Installeret i _____, den _____

Installatørens fulde adresse (og stempel): _____

Underskrift: _____

(Stillingsbetegnelse) _____





(irrota ja toimita ajoneuvon omistajalle)



ASENNUKSEN SERTIFIKAATTI



Allekirjoittanut, _____
asentaja, vakuuttaa että on asentanut henkilökohtaisesti hälytysjärjestelmän jäljempänä
kuvattuun ajoneuvoon valmistajan toimittamien asennusohjeiden mukaisesti.

Ajoneuvon kuvaus

- Merkki: _____
- Tyyppi: _____
- Sarjanumero: _____
- Rekisterinumero: _____

Ajoneuvon hälytysjärjestelmän kuvaus

- Merkki: _____
- Tyyppi: _____
- Tyyppihyväksyntänumero: _____

Laadittu _____, paikka _____

Asentajan täydellinen osoite (ja leima): _____

Allekirjoitus: _____

(tarkenna suoritettut toimenpiteet) _____



(skal tas av og leveres til kjøretøys eier)

INSTALLASJONSSERTIFIKAT



Undertegnede, _____
installatør, bekrefter at installasjonen av kjøretøys beskyttelsessystem som er beskrevet
under, har blitt utført av meg personlig i henhold til produsentens anvisninger.

Beskrivelse av kjøretøy

- Merke: _____
- Type: _____
- Serienummer: _____
- Registreringsnummer: _____

Beskrivelse av kjøretøys beskyttelsessystem

- Merke: _____
- Type: _____
- Homologeringsnummer: _____

Utført ved _____, den _____

Installatørens fulle adresse (og stempel): _____

Signatur: _____

(vennligst oppgi stilling) _____





(ska tagas loss och överlämnas till fordonets ägare)



INSTALLATIONSCERTIFIKAT



Undertecknad, _____, installatör, intygar härmed att jag personligen har utfört installationen av fordonets skyddsanordning som beskrivs nedan, i enlighet med tillverkarens anvisningar.

Beskrivning av fordonet

- Märke: _____
- Typ: _____
- Serienummer: _____
- Registreringsnummer: _____

Beskrivning av fordonets skyddsanordning

- Märke: _____
- Typ: _____
- Typgodkännandenummer: _____

Gjord i _____, den _____

Installatörens fullständiga adress (samt stämpel): _____

Underskrift: _____

(ange utförda funktioner) _____



(оторвать и вручить владельцу автомобиля)

УСТАНОВОЧНЫЙ СЕРТИФИКАТ



Нижеподписавшийся установщик заявляет, _____, что он лично выполнил установку нижеописанного автомобильного охранного устройства согласно инструкциям производителя.

Описание автомобиля

- Торговая марка: _____
- Тип: _____
- Серийный номер: _____
- Регистрационный номер: _____

Описание автомобильного охранного устройства

- Торговая марка: _____
- Тип: _____
- Омологационный номер: _____

Изготовлено в _____, (дата) _____

Полный адрес установщика (с печатью): _____

Подпись: _____

(указать должность) _____





(يجب فصلها وتسليمها لمالك المركبة)



شهادة تثبيت

الموقعون أدناه _____ المُنْتَبْت بشهد بأنه أجرى شخصيا تركيب جهاز حماية السيارة المحددة أدناه، وفقا لتعليمات الشركة الصانعة.

وصف السيارة

• العلامة التجارية: _____

• النوع: _____

• لرقم التسلسلي: _____

• رقم التسجيل: _____

وصف جهاز حماية السيارة

• العلامة التجارية: _____

• النوع: _____

• عدد الموافقة: _____

صُنِعَ في _____ ، في تاريخ _____

العنوان الكامل للمُنْتَبْت (والختم): _____

التوقيع: _____

(حدد المهام التي تم تنفيذها)

SIMPLIFIED EU DECLARATION OF CONFORMITY

Hereby, Meta System S.p.A. declares that Alarm unit type M8299 and Siren WFR2 are in compliance with Radio Equipment Directive 2014/53/EU, and ECE R 116 Regulation.

Frequency Bands in which the radio equipment operates:

863.0 MHz – 865.0 MHz <10mW e.i.r.p.

Hereby, Meta System S.p.A. declares that Remote control type M2503 is in compliance with Radio Equipment Directive 2014/53/EU.

Frequency Bands in which the radio equipment operates:

433.05 MHz – 434.79 MHz <10mW e.i.r.p.

The full text of the EU Declaration of Conformity is available at the following internet address: <https://docs.metasystem.it/>

Certificate Holder's Address:

Meta System S.p.A.
Via Galimberti 5
42124 Reggio Emilia
Italy











DATI E CARATTERISTICHE TECNICHE POSSONO ESSERE VARIATI SENZA PREAVVISO.
 TECHNICAL DATA AND SPECIFICATIONS MAY BE CHANGED WITHOUT NOTICE.
 LOS DATOS Y CARACTERISTICAS TECNICAS PUEDEN VARIARSE SIN PREVIO AVISO.
 OS DADOS E AS CARACTERISTICAS TÉCNICAS PODERÃO SOFRER VARIAÇÕES
 SEM PRÉVIO AVISO.

ΣΤΟΙΧΕΙΑ ΚΑΙ ΤΕΧΝΙΚΑ ΧΑΡΑΚΤΗΡΙΣΤΙΚΑ ΜΠΟΡΟΥΝ ΝΑ ΜΕΤΑΒΛΗΘΟΥΝ
 ΧΩΡΙΣ ΠΡΟΗΓΟΥΜΕΝΗ ΕΝΗΜΕΡΩΣΗ.

LES DONNEES ET LES CARACTERISTIQUES TECHNIQUES PEUVENT SUBIR
 DES VARIATIONS A TOUT MOMENT ET SANS PREAVIS.

DIE TECHNISCHEN DATEN UND EIGENSCHAFTEN KÖNNEN OHNE VORHERIGE
 MITTEILUNG GEÄNDERT WERDEN.

A MŰSZAKI ADATOK MINDEN ELÁZETES BEJELENTÉS NÉLKŰL VÁLTOZHATNAK.
 TECHNICKÉ DÁTA A ŠPECIFIKÁCIA MÔŽU BYŤ ZMENENÉ BEZ UPOZORNENIA VOPRED.

DANE I CHARAKTERYSTYKI TECHNICZNE MOGĄ BYĆ MIENIONE BEZ.
 TECHNICKÁ DATA A SPECIFIKACE MOHOU BYT POZMĚNĚNY
 BEZ UPOZORNĚNÍ PŘEDEM.

PODACI I KARAKTERISTIKE SE MOGU IZMENITI BEZ DAVANJA PRETHODNOG OBAVEŠTENJA.
 GEGEVENS EN TECHNISCHE KENMERKEN KUNNEN WIJZIGINGEN ONDERGAAN ZONDER KENNISGEVING VOORAF

TEKNISKE DATA OG KARAKTERISTIKA KAN BLIVE ÆNDRET UDEN FORUDGÅENDE VARSEL.
 TIEDOT JA TEKNISET OMINAISUUDET VOIVAT MUUTTUA ILMAN ENNAKKOILMOITUSTA.

TEKNISKE DATA OG SPESIFIKASJONER KAN ÆNDRES UTEN FORVARSEL.

TEKNISKA UPPGIFTER OCH EGENSKAPER KAN ÄNDRAS UTAN FÖRVARNING.

ДААННЫЕ И ТЕХНИЧЕСКИЕ ХАРАКТЕРИСТИКИ МОГУТ БЫТЬ ИЗМЕНЕНЫ БЕЗ ПРЕДУПРЕЖДЕНИЯ.

يمكن تغيير البيانات والمواصفات دون إشعار مسبق



www.metasystem.it

Meta System S.p.A. - Via T. Galimberti, 5 - 42124 Reggio Emilia (ITALY)
 Tel. +39 0522 364 111 - Fax. +39 0522 364 150 - info@metasystem.it

COMPANY WITH QUALITY SYSTEM
 CERTIFIED BY DNV
 =UNI EN ISO 9001:2008 =

COMPANY WITH QUALITY SYSTEM
 CERTIFIED BY DNV
 =ISO/TS16949:2009 =

COMPANY WITH QUALITY SYSTEM
 CERTIFIED BY CSQ
 =UNI EN ISO 14001:2004 =

5040339400

